

# Trattamento aria e distribuzione

Ricambio, filtrazione e deumidificazione per l'ecosistema comfort.



## Soluzioni avanzate di trattamento aria e distribuzione

Rivolgersi ad Eurotherm è la risposta ideale per chi cerca un ambiente sano e accogliente. Le nostre macchine di trattamento aria sono state progettate per garantire elevati livelli di comfort e, in particolare, per lavorare in ambienti dove radiante e trattamento aria si fondono nell'esperienza del Radiante Smart. L'utilizzo della regolazione Smart 365 raccoglie il meglio da sistemi radianti e unità di trattamento aria: algoritmi sviluppati e ottimizzati nel corso degli anni, consentono infatti alle due parti dell'impianto di lavorare in sinergia e di offrire ai nostri Clienti un'esperienza unica.

Le unità di trattamento aria Eurotherm offrono diverse funzionalità, che spaziano dalla ventilazione meccanica per il ricambio igienico dell'aria, alla deumidificazione estiva, all'integrazione in riscaldamento/raffrescamento sino alla sanificazione. La nostra gamma comprende macchine di diversa tipologia, con varie dimensioni e modalità di installazione, sia verticale che orizzontale, così da offrire la massima flessibilità nella scelta dell'unità più adatta alle specifiche esigenze di ogni impianto.

A partire dal 2024, ampliamo ulteriormente la nostra offerta per il contesto residenziale. Per le macchine che richiedono un sistema di distribuzione dell'aria, Eurotherm ha una proposta che include anche la canalizzazione.

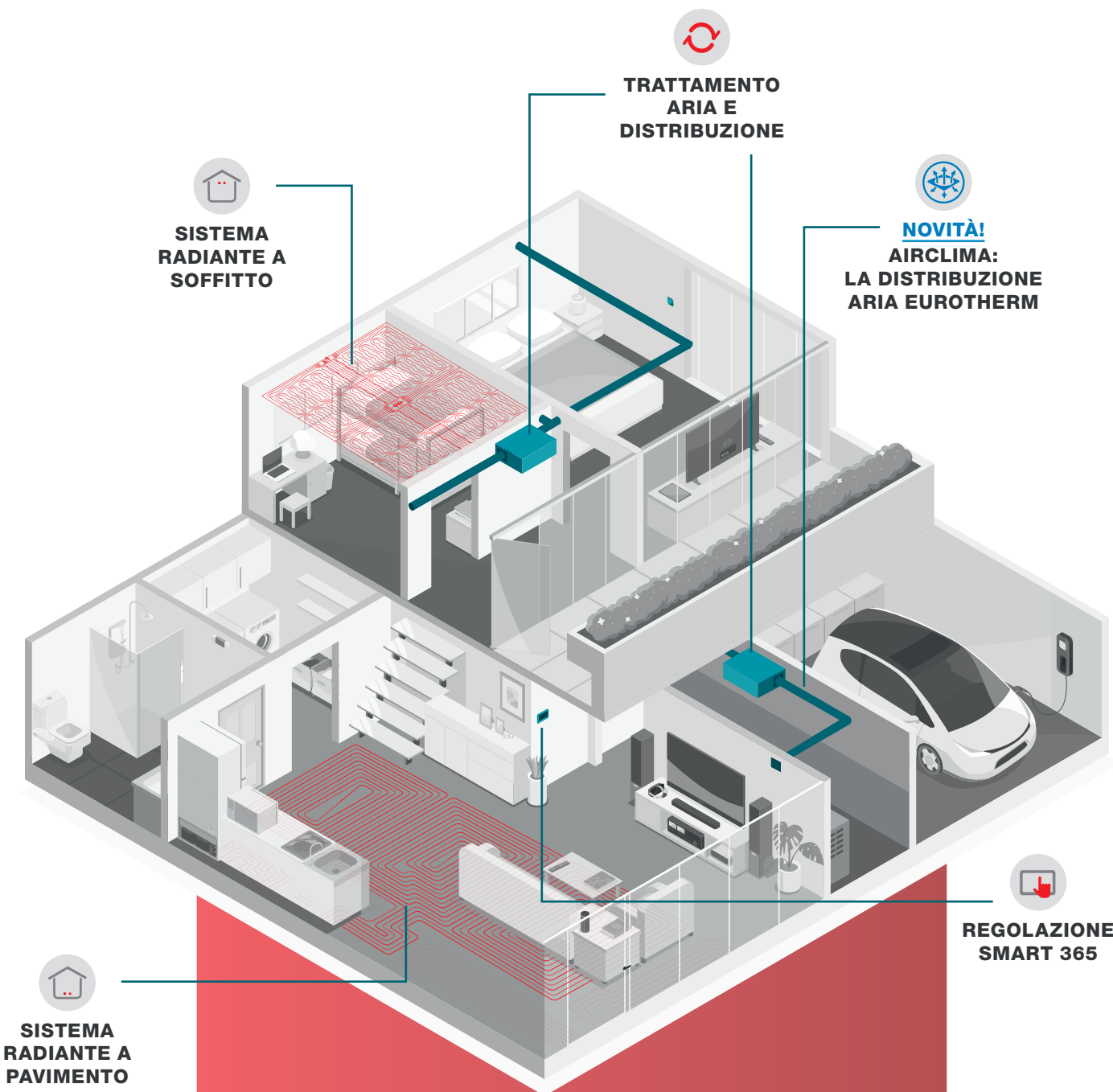



## Respirare aria pulita, fresca e deumidificata

Generalmente spendiamo circa il **90% della nostra vita all'interno di locali chiusi** soggetti a diverse sorgenti di inquinamento derivanti dalle nostre attività quotidiane, dai materiali da costruzione e arredamento, dai prodotti per la pulizia della casa, da vernici e toner di stampanti. Esistono poi una serie di **contaminanti biologici** come muffe, batteri, pollini che possono avere effetti nocivi sulla salute. Inoltre, i moderni edifici sempre più ermetici non consentono un adeguato ricambio dell'aria. A volte questi inquinanti, in quanto inodori, non sono percepiti dalle persone e perciò sono di difficile individuazione.

Per ragioni di **salubrità, di comfort e di mantenimento del valore dell'immobile** è necessario immettere negli ambienti dove viviamo un determinato quantitativo di aria esterna. La sola apertura delle finestre è spesso insufficiente: da un lato per lo spreco energetico che ne deriverebbe quando all'esterno è molto caldo o molto freddo; dall'altro perché è possibile che all'esterno dell'edificio esistano diverse fonti di inquinamento dovute al traffico veicolare o a processi industriali, oppure una concentrazione di pollini tale da sconsigliare l'ingresso di aria direttamente dalle finestre. Infine, la quantità di aria che entra dalle finestre e la sua penetrazione negli spazi è difficilmente controllabile e dipende da condizioni locali variabili, come ad esempio la velocità e la direzione del vento e la differenza di temperatura fra interno ed esterno.

## A cosa servono le unità di trattamento aria Eurotherm?

Per garantire un adeguato ricambio dell'aria interna e quindi la rimozione e diluizione dei contaminanti, le macchine per il trattamento aria Eurotherm oltre a effettuare un recupero termico tra l'aria espulsa e l'aria immessa, minimizzando le perdite energetiche, sono in grado di effettuare **un'efficiente filtrazione**. Non solo, le macchine per il trattamento aria Eurotherm permettono di mantenere il livello di umidità relativa all'interno dei parametri di comfort, specialmente nel periodo estivo quando la sola ventilazione meccanica non è sufficiente.

L'Italia e più in generale l'area mediterranea, è infatti caratterizzata da estati molto calde e umide. Il vapore prodotto dalle persone all'interno delle abitazioni e dalle loro attività quotidiane (come il cucinare o il lavare i piatti) deve essere smaltito mediante un sistema di deumidificazione adeguato, presente sulle unità di trattamento aria Eurotherm. Adottare un'unità di trattamento aria Eurotherm, permette di garantire un eccellente ricambio e di effettuare un vero e proprio trattamento dell'aria interna (deumidificazione e integrazione in raffrescamento). Quest'ultimo aspetto è estremamente importante e raccomandato specialmente nel caso si voglia raffrescare con un sistema radiante. Si possono quindi distinguere i funzionamenti stagionali della macchina.



### Funzionamento estivo

Flusso del funzionamento di Deuclima-VMC 300 S in modalità **ricambio + ricircolo**

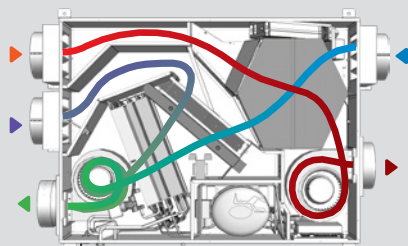

- Aria filtrata e salubre**
- Recupero termico**
- Controllo umidità** in ambiente
- Deumidificazione** e integrazione
- Supporto** impianto radiante



### Funzionamento invernale

Flusso del funzionamento di Deuclima-VMC 300 S in modalità **solo ricambio**

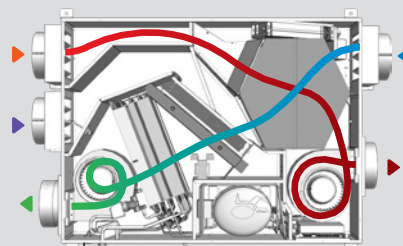

- Aria filtrata e salubre**
- Recupero termico**
- Previene** la formazione delle **muffe**

- ▶ Estrazione ambienti sporchi
- ◀ Aspirazione aria esterna
- ▶ Ripresa ambienti puliti
- ▶ Espulsione aria viziata
- ◀ Immissione aria trattata

## Qualità dell'aria secondo UNI EN 16798-1

Le portate di aria da garantire all'interno degli edifici per assicurarci un ambiente salubre sono indicate dalla normativa di riferimento **UNI EN 16798-1**.

Contrariamente alla UNI 10339, la normativa **UNI EN 16798-1** propone diversi metodi di calcolo della portata d'aria per la ventilazione declinando i risultati in funzione della qualità dell'aria interna ottenibile. La normativa pone inoltre grande enfasi sulle portate di aria da garantire per diluire i contaminanti rilasciati dai materiali degli edifici anche in assenza di occupanti.

La nostra gamma dedicata al residenziale Deuclima-VMC è stata sviluppata per il residenziale in diverse taglie e con possibilità di modulare la portata di ventilazione in modo da **gestire al meglio ogni installazione e condizione di occupazione**. Per edifici non-residenziali, le unità della linea DCR sono invece in grado di soddisfare la richiesta di maggiori portate di ventilazione.

Nella tabella in basso sono riportati i valori delle portate di rinnovo per le diverse categorie della UNI EN 16798-1 in un contesto residenziale e un tipico contesto non residenziale, come terziario uffici.

Categoria	Residenziale		Uffici	
	L/s/pers	m <sup>3</sup> /h/pers	L/s/pers	m <sup>3</sup> /h/pers
I	10	36	20	72
II	7	25,2	14	50,4
III	4	14,4	8	28,8
IV	-	-	5,4	19,8

## La filtrazione

I sistemi di trattamento aria Eurotherm garantiscono aria fresca e salubre grazie alla presenza di filtri a bordo macchina. I filtri bloccano e arrestano gli inquinanti che sono in sospensione nell'aria esterna e in quella interna. Il loro scopo è infatti quello di proteggere le persone dall'esposizione agli inquinanti ma anche di proteggere gli stessi sistemi di trattamento aria, garantendo prestazioni durevoli e l'efficienza della macchina. Dal luglio 2018 è in vigore una **nuova classificazione (UNI EN ISO 16890)** che definisce l'efficienza dei filtri in funzione delle dimensioni del particolato  $PM_{10}$ ,  $PM_{2,5}$  e  $PM_{10}$  che viene bloccato. Questa nuova classificazione ha il vantaggio di offrire un unico standard valido in tutto il mondo e consente di confrontare le prestazioni dei filtri con una classificazione univoca. Le macchine per il trattamento aria Eurotherm sono dotate di **filtri ISO ePM<sub>10</sub> 50%** che corrispondono ai filtri M5 secondo la soppassata classificazione (EN 779).

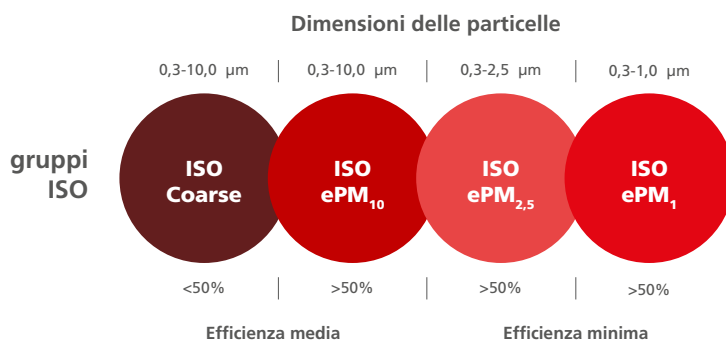

La filtrazione delle particelle più pericolose per la salute umana, e cioè le più sottili  $PM_{10}$  e  $PM_{2,5}$ , è possibile grazie ad un filtro ad elevate prestazioni, ISO ePM<sub>10</sub> 55%. A seconda della versione di macchina per il trattamento aria il filtro può essere contenuto in uno specifico box filtro oppure alloggiato direttamente all'interno della macchina.

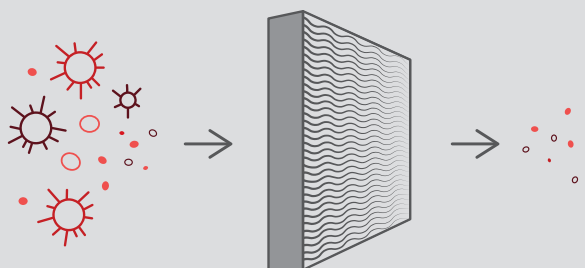

Vuoi scoprire come si usura un filtro e come trattiene il particolato presente nell'aria? Inquadra il codice QR con il tuo smartphone e guarda il video.

## La sanificazione

Sanificare l'aria degli ambienti indoor significa inibire gli agenti patogeni quali virus, funghi e batteri al fine di garantire aria salubre e di qualità. Per ottenere questo beneficio, le macchine di trattamento aria Eurotherm alloggiavano al loro interno una lampada LED che ha un'elevata efficacia contro muffe, batteri, germi e virus, e che agisce sull'aria che transita nella macchina stessa.

La lampada genera un **fascio di luce ultravioletta alla lunghezza d'onda tra i 250-280 nm** che irradia il flusso di aria passante con **effetto germicida senza l'utilizzo di agenti chimici**. Quando esposti alla radiazione UV, nei microorganismi si innescano reazioni chimiche di ossido-riduzione che distruggono i legami molecolari rendendoli inoffensivi e impedendone la riproduzione.

La tecnologia LED permette di avere un **basso consumo energetico** e una lunga durata di esercizio. La posizione della lampada permette inoltre di agire con la radiazione UV anche sulla vaschetta raccogli condensato, luogo in cui è più facile la formazione o la raccolta di agenti patogeni. La lampada si attiva tutte le volte in cui la macchina è accesa. È inoltre possibile, tramite la regolazione Eurotherm SmartComfort 365, impostare dei **cicli di sanificazione**, programmabili dall'utente in funzione delle sue esigenze.

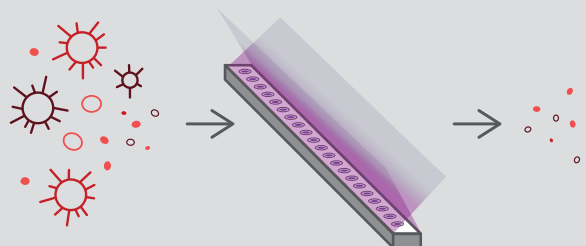

Inquadra il codice QR con il tuo smartphone e guarda come la lampada UV sanifica l'aria dalla presenza di muffe, batteri, germi e virus.



# Manutenzione e pulizia dell'impianto

Una periodica manutenzione dei sistemi di trattamento aria permette il corretto funzionamento dell'impianto mantenendo un alto livello della qualità dell'aria interna e di efficienza energetica: la frequenza del cambio filtri dipende dal grado di inquinamento locale oltre che dalle condizioni di funzionamento delle unità di trattamento aria. L'intervallo di tempo indicativo può essere dai 3 ai 6 mesi. Il sistema di regolazione Eurotherm SmartComfort 365 permette di essere aggiornato sul monte ore rimanenti al cambio filtri e "tramite un allarme dedicato" segnala quando è giunto il momento di sostituire i filtri.

Dove puoi trovare il ricambio dei filtri della tua macchina di trattamento aria? Facile! Sull'**e-shop Eurotherm**. Vuoi essere sicuro che il cambio filtri sia fatto a regola d'arte e non vuoi preoccuparti dello smaltimento degli stessi? Vuoi assicurarti il corretto funzionamento e la massima efficienza della tua macchina di trattamento aria? Sempre sul nostro e-shop trovi **due servizi specifici** per soddisfare queste esigenze.

1

## Servizio assistenza e installazione







Con il servizio di assistenza e installazione, un tecnico specializzato si occuperà della tua macchina con un **unico intervento**:

-  Sostituzione dei filtri
-  Ripristino monte ore dell'allarme filtri
-  Smaltimento filtri
-  Controllo del corretto funzionamento macchina
-  Controllo scarico condensa e riempimento sifoni

2

## Servizio PLUS assistenza e installazione

Con il servizio PLUS, ti assicuri **3 interventi nell'arco di 24 mesi**. Con il servizio PLUS, il tecnico specializzato si occuperà di:

-  Sostituzione dei filtri
-  Ripristino monte ore dell'allarme filtri
-  Smaltimento filtri
-  Controllo del corretto funzionamento macchina
-  Controllo scarico condensa e riempimento sifoni
-  Controllo e pulizia del recuperatore di calore
-  Controllo e pulizia dei ventilatori macchina



### SCOPRI IL NOSTRO E-SHOP EUROTHERM

Inquadra il codice QR con il tuo smartphone e visita il nostro e-shop per acquistare i filtri da sostituire o per un servizio di assistenza.

[eurotherm.info/it/e-shop](https://eurotherm.info/it/e-shop)



## La regolazione smart dell'impianto trattamento aria

Il Radiante Smart è un sistema intelligente e completo che consiste nell'integrazione delle macchine per il trattamento aria con una regolazione unica che gestisce in modo Smart i due impianti.

Le macchine di trattamento aria Eurotherm sono quindi predisposte per essere gestite mediante la regolazione SmartComfort 365. La perfetta integrazione con le macchine, nella funzione di raffrescamento, mantiene la soglia di umidità controllata funzionale al corretto funzionamento dell'impianto radiante e allo stesso tempo consente un corretto ricambio dell'aria in ambiente.

Con la regolazione SmartComfort 365 è inoltre possibile controllare, tramite programmazione:

- velocità della macchina (fino a 3 livelli)
- temperatura ambiente (integrazione estiva ed invernale)
- rinnovo aria esterna (VMC) tramite programmazione settimanale
- attivazione dei cicli di sanificazione.

## Deuclima-VMC e VMC

PRODOTTO	PAGINA	RINNOVO CON RECUPERATORE	FREE COOLING	DEUMIDIFICAZIONE ESTIVA	INTEGRAZIONE ESTIVA	INTEGRAZIONE INVERNALE	INSTALLAZIONE	DIMENSIONI	PORTATA ARIA NOMINALE	PORTATA ARIA RINNOVO	CLASSE ENERGETICA	POTENZA SENSIBILE IN FREDDO (ACQUA 15 °C)	PESO	LIVELLO POTENZA SONORA	LIVELLO POTENZA SONORA IN RINNOVO	POTENZA ELETTRICA MASSIMA ASSORBITA	POTENZA ELETTRICA ASSORBITA IN RINNOVO
								mm	m <sup>3</sup> /h	m <sup>3</sup> /h		W	kg	dB (A)	dB (A)	W	W
DEUCLIMA-VMC 300 S	12	●	●	●	●	●	soffitto	1205 x 798 x 244	300	75-200	A	620	61	44	39	360	190
DEUCLIMA-VMC 300 V	14	●	●	●	●	●	parete	1392 x 700 x 343	300	100-250	A	920	71	44	40	590	98
DEUCLIMA-VMC 500 S	16	●	●	●	●	●	soffitto	1255 x 811 x 294	500	100-250	A	1550	78	49	40	490	130
DEUCLIMA-VMC 500 V	18	●	●	●	●	●	parete	1697 x 700 x 421	500	100-350	A	1500	89	46	42	590	190
VMC 170 SV PRO	24	●	●				soffitto parete	972 x 655 x 240	170	50-170	A		12		51	136	58
VMC 260 SV PRO	25	●	●				soffitto parete	972 x 655 x 300	260	100-260	A		17		55	172	95

## Soluzioni DCR per il terziario

PRODOTTO	PAGINA	RINNOVO CON RECUPERATORE	FREE COOLING	DEUMIDIFICAZIONE ESTIVA	INTEGRAZIONE ESTIVA	INTEGRAZIONE INVERNALE	INSTALLAZIONE	DIMENSIONI	PORTATA ARIA NOMINALE	PORTATA ARIA RINNOVO	POTENZA SENSIBILE IN FREDDO (ACQUA 15 °C)	POTENZA MASSIMA ASSORBITA REFRIGERATORE	PESO	LIVELLO POTENZA SONORA	LIVELLO PRESSIONE SONORA	POTENZA ELETTRICA MASSIMA ASSORBITA	POTENZA ELETTRICA ASSORBITA IN RINNOVO
								mm	m <sup>3</sup> /h	m <sup>3</sup> /h	W	W	kg	dB (A)	dB (A)	W	W
DEUCLIMATIZZATORE DCR 1000	20	●	●	●	●	●	soffitto	DC 805 x 691 x 351	1000	500-1400	3000	5800	71	54	46	2500	1300
								REC 1097 x 723 x 351					75				
DEUCLIMATIZZATORE DCR 2000	22	●	●	●	●	●	soffitto	DC 951 x 886 x 482	2000	1000-2400	6500	15000	110	67	56	4600	2100
								REC 1442 x 942 x 482					115				

DC = Deuclimatizzatore / REC = recuperatore attivo

## Deumidificatori e deumidificatori

PRODOTTO	PAGINA	DEUMIDIFICAZIONE ESTIVA	INTEGRAZIONE ESTIVA	INTEGRAZIONE INVERNALE	INSTALLAZIONE	DIMENSIONI	PORTATA ARIA NOMINALE	POTENZA SENSIBILE IN FREDDO (ACQUA 15 °C)	UMIDITÀ CONDENSATA (26 °C - 65% - ACQUA 16 °C)	PORTATA ACQUA NOMINALE	PESO	LIVELLO PRESSIONE SONORA Lps	POTENZA ELETTRICA ASSORBITA
						mm	m <sup>3</sup> /h	W	L/g	l/h	kg	dB (A)	W
AIRCLIMA COMPACT	27	●	●	●	soffitto	688 x 526 x 195	150	470	18	180	26	35	180
DEUMIDIFICATORE 581 DC	28	●			soffitto	756 x 260 x 803	280		24	175	42	38	380
DEUMIDIFICATORE 901 DC	29	●			soffitto	1106 x 309 x 858	560		48	360	62	40	780
DEUMIDIFICATORE 320 DI	30	●			parete	402 x 622 x 203	120		8	75	27	33	230
DEUMIDIFICATORE 581 DI	31	●			parete	730 x 732 x 203	300		24	180	34	34	380
DEUCLIMATIZZATORE 582 DCC	32	●	●		soffitto	756 x 260 x 803	280	650	27	260	47	38	560
DEUCLIMATIZZATORE 901 DCC	33	●	●		soffitto	1106 x 309 x 858	560	1900	48	520	68	42	780
DEUCLIMATIZZATORE 581 DCI	34	●	●		parete	730 x 732 x 203	300	960	24	260	34	34	380



● deumidificazione

● raffrescamento

● rinnovo aria

● riscaldamento

● free cooling

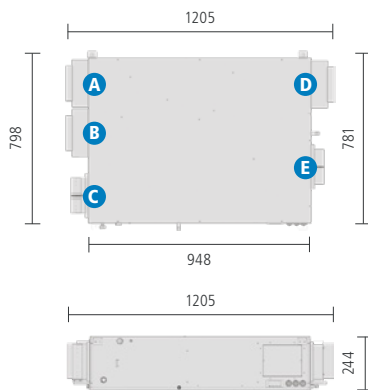
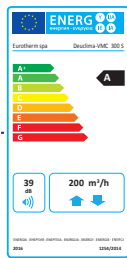
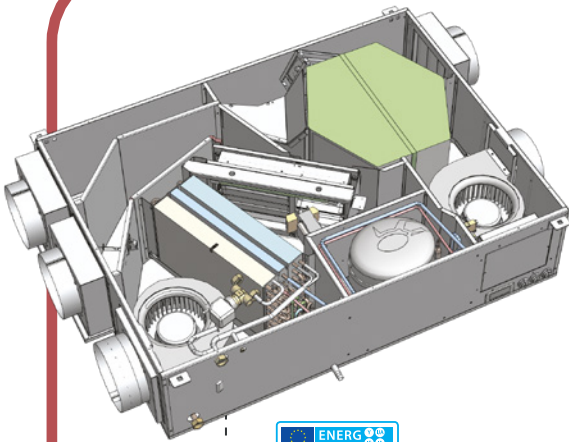

- A. Estrazione locali sporchi,  $\varnothing$  160
- B. Ripresa ambienti puliti,  $\varnothing$  160
- C. Immissione aria trattata,  $\varnothing$  160
- D. Aspirazione aria esterna,  $\varnothing$  160
- E. Espulsione aria viziata,  $\varnothing$  160

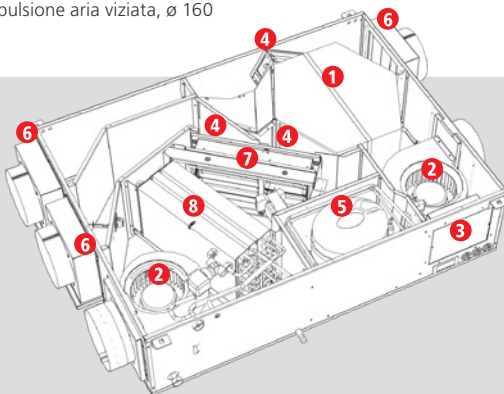

- 1. Recuperatore di calore
- 2. Ventilatori
- 3. Scatola elettrica
- 4. Serrande
- 5. Compressore
- 6. Filtri
- 7. Lampada UV
- 8. Batteria ad acqua, evaporatore e condensatore

## Deuclima-VMC 300 S

Art. 7410010103

- Ventilatori EC ad alta prevalenza e portata costante e recuperatore di calore ad alta efficienza. Classe energetica: A.
- Rinnovo e deumidificazione dell'aria interna. Possibilità di integrazione termica invernale o estiva.
- Unità in grado di scambiare aria esterna e/o ricircolare aria interna.
- Filtri ePM<sub>10</sub> 50% in aspirazione, ricircolo e estrazione inclusi. Sanificazione con lampada UV.

Unità di ventilazione meccanica e trattamento aria a cinque vie per applicazioni interne da controsoffitto in grado di ottimizzare il comfort in ambienti dotati di sistemi radianti. L'unità è in grado di scambiare aria con l'esterno e/o ricircolare aria interna per massimizzare l'efficacia delle seguenti funzioni: rinnovo, deumidificazione, integrazione in raffreddamento o riscaldamento e sanificazione con attivazione automatica delle modalità "free heating / cooling". L'unità dispone di un recuperatore a doppio flusso ad alta efficienza, di un sistema di serrande interne motorizzate per la gestione dei flussi di aria e di due ventilatori EC ad alta prevalenza e portate di aria costanti. La deumidificazione avviene tramite un ciclo frigorifero dedicato con un compressore ad alta efficienza, una batteria idronica di pre-trattamento e valvole per la gestione della portata di acqua. Filtri ad elevata superficie ePM<sub>10</sub> 50% permettono di raggiungere elevati livelli di filtrazione meccanica dell'aria e la loro installazione è tale da consentire una facile ispezione ed estrazione per manutenzione. L'unità è dotata di serie di una lampada germicida a raggi ultravioletti con alta efficacia contro: muffe, batteri, germi e virus. È disponibile una sonda CO<sub>2</sub> (opzionale).



Appartamenti fino a 110 m<sup>2</sup>

Capacità di condensazione (ricircolo): 26 L/g

Potenza sensibile in freddo: 620 W

Portata d'aria trattata nominale: 300 m<sup>3</sup>/h

Max 200 m<sup>3</sup>/h aria esterna



**SANIFICAZIONE  
LAMPADA UV  
DI SERIE**



**3 FILTRI  
ePM<sub>10</sub> 50%**



**DISTRIBUZIONE ARIA AIRCLIMA  
EUROTHERM DISPONIBILE**

## Distribuzione abitativa e flussi aria dell'impianto

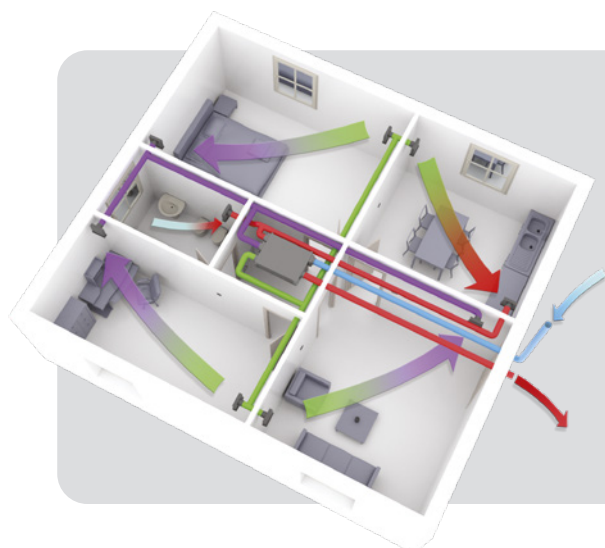

Guarda il video del funzionamento completo di Deuclima-VMC 300 S

- ▶ Estrazione ambienti sporchi
- ▶ Espulsione aria viziata
- ▶ Aspirazione aria esterna
- ▶ Immissione aria trattata
- ▶ Ripresa ambienti puliti

Gestione intelligente dell'unità di trattamento aria tramite dispositivo SmartComfort 365



Flusso ricambio dell'aria

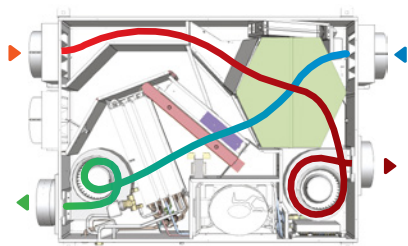

Flusso ricircolo e trattamento aria

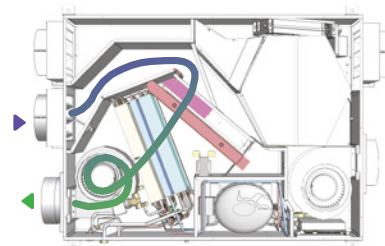

Flusso ricircolo, ricambio e trattamento aria

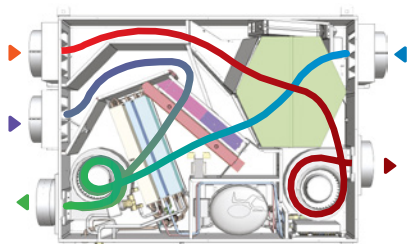

Flusso free cooling

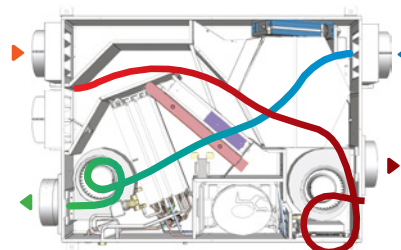

## Accessori e ricambi



### Sifone

Sifone per scarico condensa\*

7910080907



### Sonda

Sonda CO<sub>2</sub>

7910080906



### Box filtro

ePM<sub>1</sub>, 55% + lampada UV

7910080960

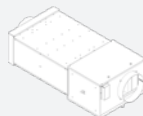

### Silenziatore

Silenziatore, box filtro + lampada UV

7910080980



### Set filtri

Set ricambio filtri di serie ePM<sub>10</sub>, 50%

7910081934



### Filtro

Ricambio per box filtro ePM<sub>1</sub>, 55%

7910080929

\* necessari 2 sifoni

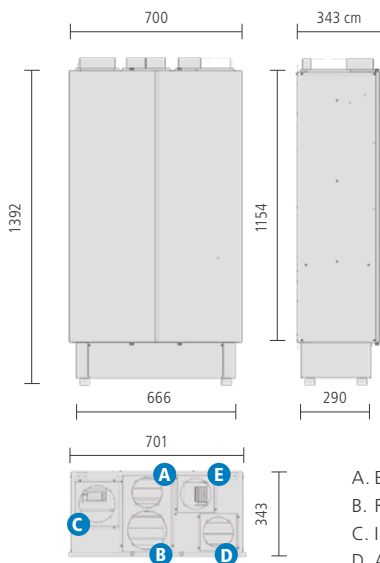
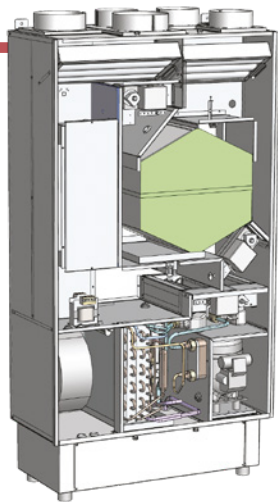

- A. Estrazione locali sporchi,  $\varnothing$  125
- B. Ripresa ambienti puliti,  $\varnothing$  160
- C. Immissione aria trattata,  $\varnothing$  160
- D. Aspirazione aria esterna,  $\varnothing$  125
- E. Espulsione aria viziata,  $\varnothing$  125

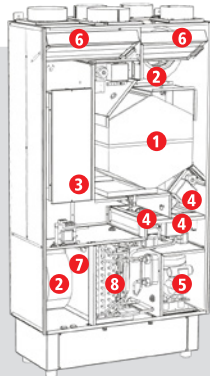

- 1. Recuperatore di calore
- 2. Ventilatori
- 3. Scatola elettrica
- 4. Serrande
- 5. Compressore
- 6. Filtri
- 7. Lampada UV
- 8. Batteria ad acqua, evaporatore e condensatore

## Deuclima-VMC 300 V

Art. 7510010101

- Ventilatori EC ad alta prevalenza e portata costante e recuperatore di calore ad alta efficienza. Classe energetica: A.
- Rinnovo e deumidificazione dell'aria interna. Possibilità di integrazione termica invernale o estiva.
- Unità in grado di scambiare aria esterna e/o ricircolare aria interna.
- Filtri ePM<sub>10</sub> 50% in aspirazione, ricircolo e estrazione inclusi. Sanificazione con lampada UV.

Unità di ventilazione meccanica e trattamento aria a cinque vie per applicazioni interne da parete in grado di ottimizzare il comfort in ambienti dotati di sistemi radianti. L'unità è in grado di scambiare aria con l'esterno e/o ricircolare aria interna per massimizzare l'efficacia delle seguenti funzioni: rinnovo, deumidificazione, integrazione in raffrescamento o riscaldamento e sanificazione con attivazione automatica delle modalità "free heating / cooling". L'unità dispone di un recuperatore a doppio flusso ad alta efficienza, di un sistema di serrande interne motorizzate per la gestione dei flussi di aria e di due ventilatori EC ad alta prevalenza e portate di aria costanti. La deumidificazione avviene tramite un ciclo frigorifero dedicato con un compressore ad alta efficienza, una batteria idronica di pre-trattamento e valvole per la gestione della portata di acqua. Filtri ad elevata superficie ePM<sub>10</sub> 50% permettono di raggiungere elevati livelli di filtrazione meccanica dell'aria e la loro installazione è tale da consentire una facile ispezione ed estrazione per manutenzione. L'unità è dotata di serie di una lampada germicida a raggi ultravioletti con alta efficacia contro: muffe, batteri, germi e virus. È disponibile una sonda CO<sub>2</sub> (opzionale).



Appartamenti fino a 110 m<sup>2</sup>

Capacità di condensazione (ricircolo): 36 L/g

Potenza sensibile in freddo: 920 W

Portata d'aria trattata nominale: 300 m<sup>3</sup>/h

Max 250 m<sup>3</sup>/h aria esterna



**SANIFICAZIONE  
LAMPADA UV  
DI SERIE**



**3 FILTRI  
ePM<sub>10</sub> 50%**



**DISTRIBUZIONE ARIA AIRCLIMA  
EUROTHERM DISPONIBILE**

## Distribuzione abitativa e flussi aria dell'impianto



Guarda il video del funzionamento completo di Deuclima-VMC 300 V

- ▶ Estrazione ambienti sporchi
- ▶ Espulsione aria viziata
- ▶ Aspirazione aria esterna
- ▶ Immissione aria trattata
- ▶ Ripresa ambienti puliti

Gestione intelligente dell'unità di trattamento aria tramite dispositivo SmartComfort 365



Flusso ricambio dell'aria

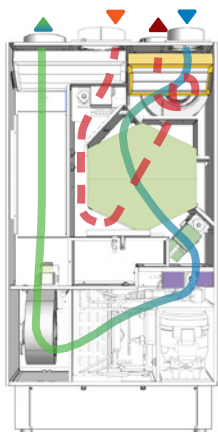

Flusso ricircolo e trattamento aria

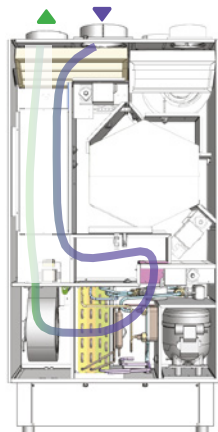

Flusso ricircolo, ricambio e trattamento aria

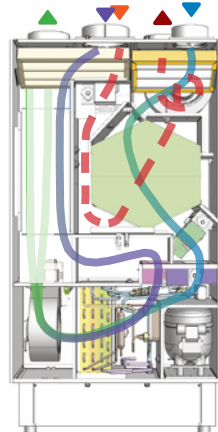

Flusso free cooling



## Accessori e ricambi



### Sifone

Sifone per scarico condensa

7910080907



### Sonda

Sonda CO<sub>2</sub>

7910080906

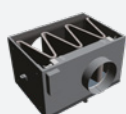

### Box filtro

ePM<sub>1</sub> 55% + lampada UV

7910080960

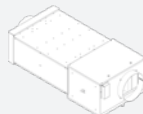

### Silenziatore

Silenziatore, box filtro + lampada UV

7910080980



### Set filtri

Set ricambio filtri di serie ePM<sub>10</sub> 50%

7910081935



### Filtro

Ricambio per box filtro ePM<sub>1</sub> 55%

7910080929

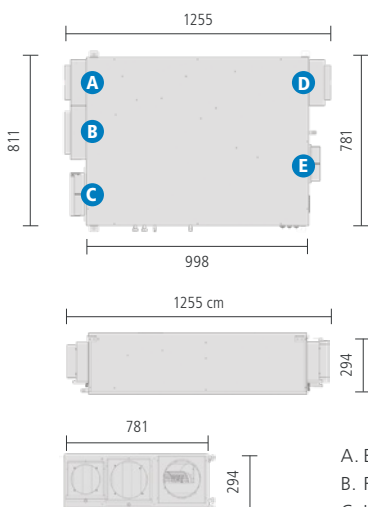
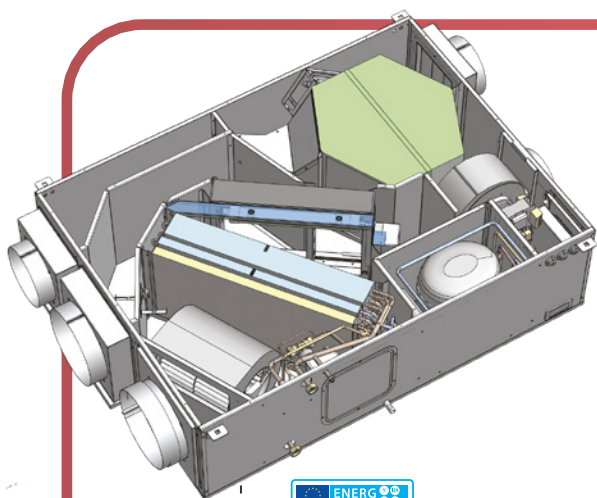

- A. Estrazione locali sporchi,  $\varnothing$  160
- B. Ripresa ambienti puliti,  $\varnothing$  200
- C. Immissione aria trattata,  $\varnothing$  200
- D. Aspirazione aria esterna,  $\varnothing$  160
- E. Espulsione aria viziata,  $\varnothing$  160

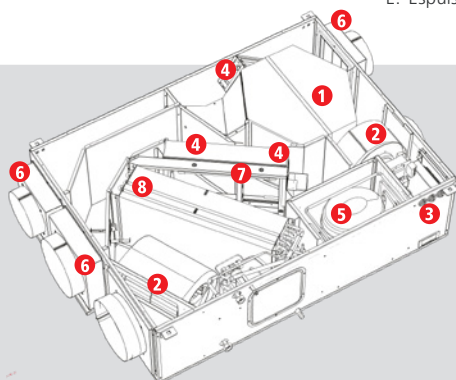

- 1. Recuperatore di calore
- 2. Ventilatori
- 3. Scatola elettrica
- 4. Serrande
- 5. Compressore
- 6. Filtri
- 7. Lampada UV
- 8. Batteria ad acqua, evaporatore e condensatore

## Deuclima-VMC 500 S

Art. 7410010105

- Ventilatori EC ad alta prevalenza e portata costante e recuperatore di calore ad alta efficienza. Classe energetica: A.
- Rinnovo e deumidificazione dell'aria interna. Possibilità di integrazione termica invernale o estiva.
- Unità in grado di scambiare aria esterna e/o ricircolare aria interna.
- Filtri ePM<sub>10</sub> 50% in aspirazione, ricircolo e estrazione inclusi. Sanificazione con lampada UV.

Unità di ventilazione meccanica e trattamento aria a cinque vie per applicazioni interne da controsoffitto in grado di ottimizzare il comfort in ambienti dotati di sistemi radianti. L'unità è in grado di scambiare aria con l'esterno e/o ricircolare aria interna per massimizzare l'efficacia delle seguenti funzioni: rinnovo, deumidificazione, integrazione in raffrescamento o riscaldamento e sanificazione con attivazione automatica delle modalità "free heating / cooling". L'unità dispone di un recuperatore a doppio flusso ad alta efficienza, di un sistema di serrande interne motorizzate per la gestione dei flussi di aria e di due ventilatori EC ad alta prevalenza e portate di aria costanti. La deumidificazione avviene tramite un ciclo frigorifero dedicato con un compressore ad alta efficienza, una batteria idronica di pre-trattamento e valvole per la gestione della portata di acqua. Filtri ad elevata superficie ePM<sub>10</sub> 50% permettono di raggiungere elevati livelli di filtrazione meccanica dell'aria e la loro installazione è tale da consentire una facile ispezione ed estrazione per manutenzione. L'unità è dotata di serie di una lampada germicida a raggi ultravioletti con alta efficacia contro: muffe, batteri, germi e virus. È disponibile una sonda CO<sub>2</sub> (opzionale).



Appartamenti fino a 190 m<sup>2</sup>

Capacità di condensazione (ricircolo): 48 L/g

Potenza sensibile in freddo: 1550 W

Portata d'aria trattata nominale: 500 m<sup>3</sup>/h

Max 250 m<sup>3</sup>/h aria esterna



**SANIFICAZIONE  
LAMPADA UV  
DI SERIE**



**3 FILTRI  
ePM<sub>10</sub> 50%**



**DISTRIBUZIONE ARIA AIRCLIMA  
EUROTHERM DISPONIBILE**



## Distribuzione abitativa e flussi aria dell'impianto

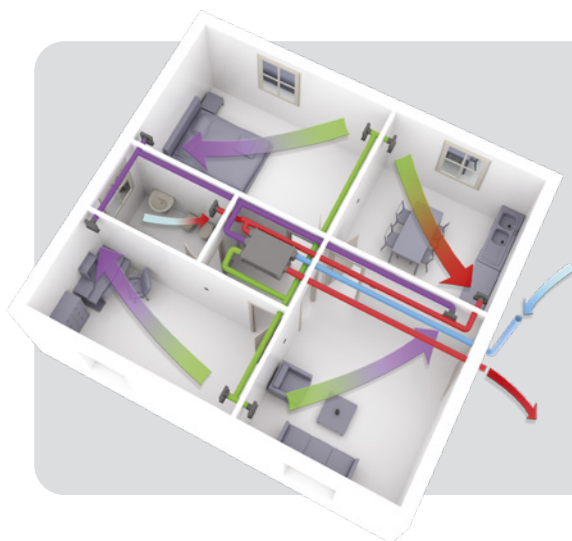

Guarda il video del funzionamento completo di Deuclima-VMC 500 S

- ▶ Estrazione ambienti sporchi
- ▶ Espulsione aria viziata
- ▶ Aspirazione aria esterna
- ▶ Immissione aria trattata
- ▶ Ripresa ambienti puliti

Gestione intelligente dell'unità di trattamento aria tramite dispositivo SmartComfort 365



Flusso ricambio dell'aria

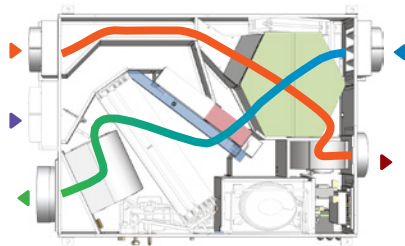

Flusso ricircolo e trattamento aria

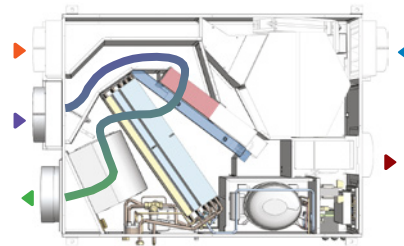

Flusso ricircolo, ricambio e trattamento aria

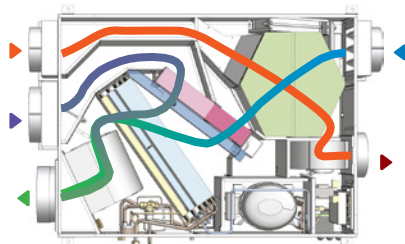

Flusso free cooling

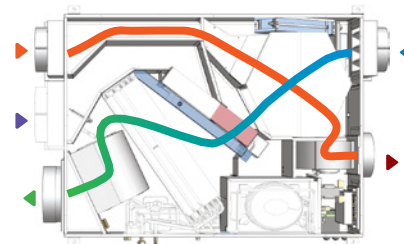

## Accessori e ricambi



### Sifone

Sifone per scarico condensa\*

7910080907



### Sonda

Sonda CO<sub>2</sub>

7910080906

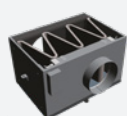

### Box filtro

ePM<sub>1</sub>, 55% + lampada UV

7910080970

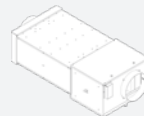

### Silenziatore

Silenziatore, box filtro + lampada UV

7910080980



### Set filtri

Set ricambio filtri di serie ePM<sub>10</sub>, 50%

7910081939



### Filtro

Ricambio per box filtro ePM<sub>1</sub>, 55%

7910080929

\* necessari 2 sifoni

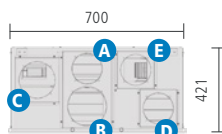
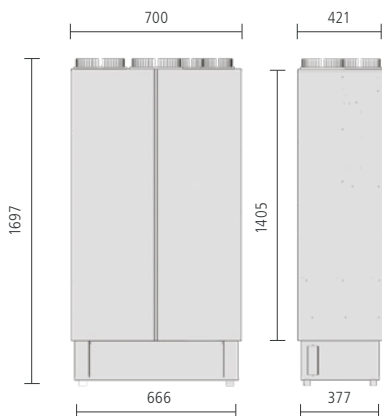
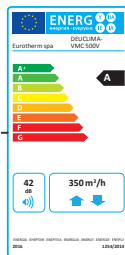
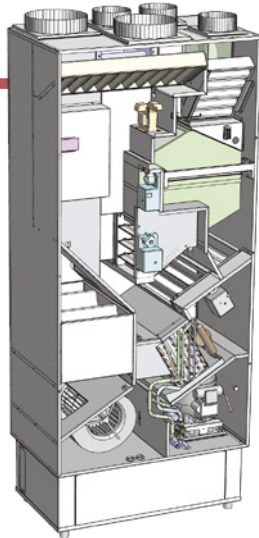

- A. Estrazione locali sporchi,  $\varnothing$  125
- B. Ripresa ambienti puliti,  $\varnothing$  200
- C. Immissione aria trattata,  $\varnothing$  200
- D. Aspirazione aria esterna,  $\varnothing$  160
- E. Espulsione aria viziata,  $\varnothing$  160

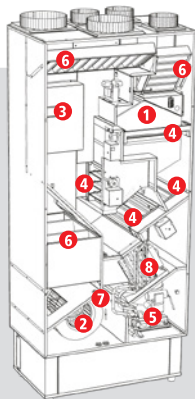

- 1. Recuperatore di calore
- 2. Ventilatori
- 3. Scatola elettrica
- 4. Serrande
- 5. Compressore
- 6. Filtri
- 7. Lampada UV
- 8. Batteria ad acqua, evaporatore e condensatore

## Deuclima-VMC 500 V

Art. 7510010102

- Ventilatori EC ad alta prevalenza e portata costante e recuperatore di calore ad alta efficienza. Classe energetica: A.
- Rinnovo e deumidificazione dell'aria interna. Possibilità di integrazione termica invernale o estiva.
- Unità in grado di scambiare aria esterna e/o ricircolare aria interna.
- Filtri ePM<sub>10</sub> 50% in aspirazione, ricircolo e estrazione inclusi. Sanificazione con lampada UV.

Unità di ventilazione meccanica e trattamento aria a cinque vie per applicazioni interne da parete in grado di ottimizzare il comfort in ambienti dotati di sistemi radianti. L'unità è in grado di scambiare aria con l'esterno e/o ricircolare aria interna per massimizzare l'efficacia delle seguenti funzioni: rinnovo, deumidificazione, integrazione in raffrescamento o riscaldamento e sanificazione con attivazione automatica delle modalità "free heating / cooling". L'unità dispone di un recuperatore a doppio flusso ad alta efficienza, di un sistema di serrande interne motorizzate per la gestione dei flussi di aria e di due ventilatori EC ad alta prevalenza e portate di aria costanti. La deumidificazione avviene tramite un ciclo frigorifero dedicato con un compressore ad alta efficienza, una batteria idronica di pre-trattamento e valvole per la gestione della portata di acqua. Filtri ad elevata superficie ePM<sub>10</sub> 50% permettono di raggiungere elevati livelli di filtrazione meccanica dell'aria e la loro installazione è tale da consentire una facile ispezione ed estrazione per manutenzione. L'unità è dotata di serie di una lampada germicida a raggi ultravioletti con alta efficacia contro: muffe, batteri, germi e virus. È disponibile una sonda CO<sub>2</sub> (opzionale).



Appartamenti fino a 190 m<sup>2</sup>  
 Capacità di condensazione (ricircolo): 48 L/g  
 Potenza sensibile in freddo: 1500 W  
 Max 300 m<sup>3</sup>/h aria esterna  
 Portata d'aria trattata nominale: 500 m<sup>3</sup>/h



SANIFICAZIONE  
LAMPADA UV  
DI SERIE



3 FILTRI  
ePM<sub>10</sub> 50%



DISTRIBUZIONE ARIA AIRCLIMA  
EUROTHERM DISPONIBILE

## Distribuzione abitativa e flussi aria dell'impianto

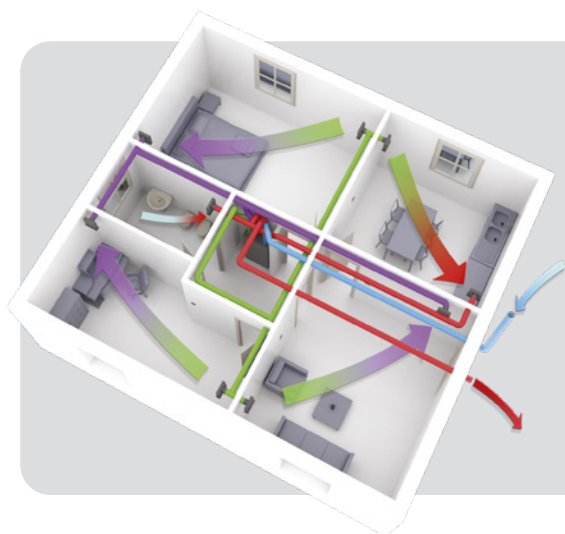

Guarda il video del funzionamento completo di Deuclima-VMC 500 V

- ▶ Estrazione ambienti sporchi
- ▶ Espulsione aria viziata
- ▶ Aspirazione aria esterna
- ▶ Immissione aria trattata
- ▶ Ripresa ambienti puliti

Gestione intelligente dell'unità di trattamento aria tramite dispositivo SmartComfort 365



Flusso ricambio dell'aria

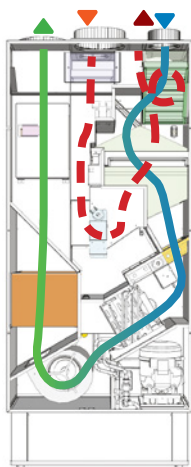

Flusso ricircolo e trattamento aria

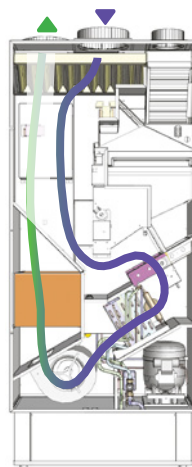

Flusso ricircolo, ricambio e trattamento aria

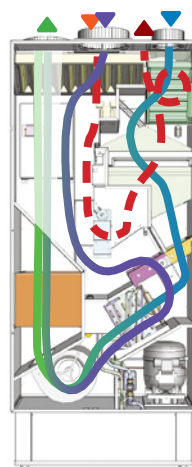

Flusso free cooling

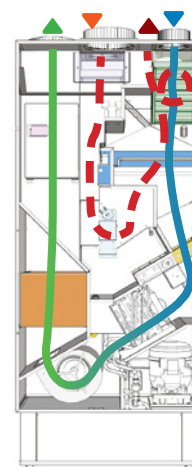

## Accessori e ricambi



### Sifone

Sifone per scarico condensa\*

7910080907



### Sonda

Sonda CO<sub>2</sub>

7910080906

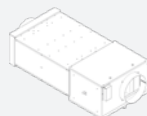

### Silenziatore

Silenziatore, box filtro + lampada UV

7910080980



### Set filtri

Set ricambio filtri di serie ePM<sub>10</sub> 50%

7910081922



### Filtro

Ricambio filtro ePM<sub>1</sub> 55%

7910080929

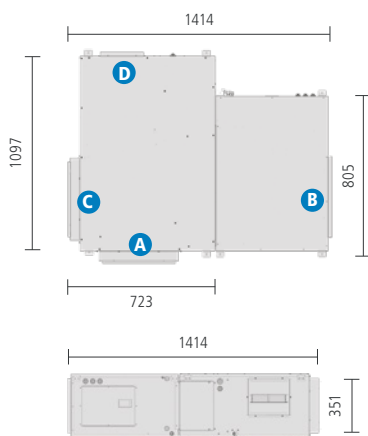
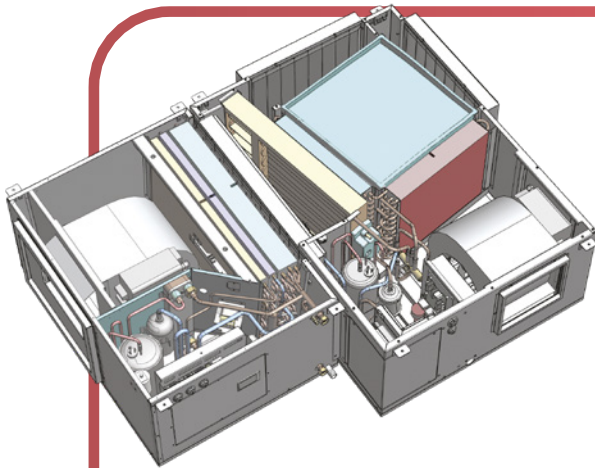

- A. Ripresa ambienti puliti
- B. Immissione aria trattata
- C. Aspirazione aria esterna
- D. Espulsione aria viziata

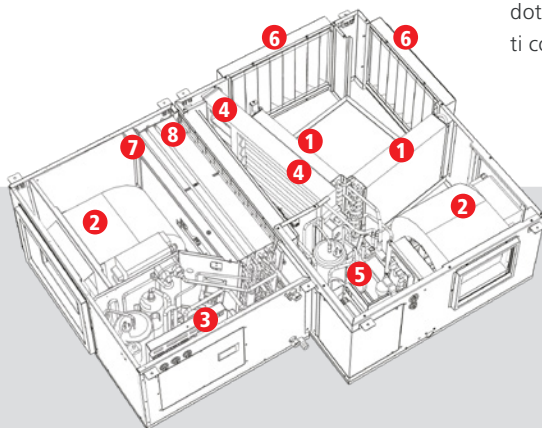

- |                           |                      |  |
|---------------------------|----------------------|--|
| 1. Recuperatore di calore | 3. Scatola elettrica | 6. Filtri  |
| 2. Ventilatori            | 4. Serrande          | 7. Lampada UV                                    |
|                           | 5. Compressore       | 8. Batteria ad acqua, evaporatore e condensatore |

## Deuclimatizzatore DCR 1000

Art. 7110011001

- Recuperatore di calore passivo e recuperatore di calore attivo in pompa di calore per elevate prestazioni.
- Rinnovo e deumidificazione dell'aria interna. Possibilità di integrazione termica invernale o estiva.
- Unità in grado di scambiare aria esterna e/o ricircolare aria interna.
- Filtri ePM<sub>10</sub> 50% in aspirazione aria esterna e interna inclusi. Sanificazione tramite lampada UV.

Unità di ventilazione meccanica e trattamento aria per applicazioni interne da controsoffitto in grado di ottimizzare il comfort in ambienti del terziario dotati di sistemi radianti. L'unità è costituita dall'unione di un modulo recuperatore in pompa di calore (REC) e di un modulo di deumidificazione (DC) che in combinazione gestiscono le seguenti modalità di funzionamento: rinnovo, deumidificazione, integrazione in raffreddamento o riscaldamento e sanificazione con attivazione automatica delle modalità "free heating / cooling". L'unità è in grado di scambiare aria con l'esterno e/o di ricircolare aria interna grazie ad un sistema di serrande interne motorizzate e due ventilatori EC ad alta prevalenza e portata costante.

La presenza di un recuperatore passivo a flussi incrociati e di un recuperatore attivo in pompa di calore consente di ottenere prestazioni di recupero termico eccellenti.

La deumidificazione avviene tramite un ciclo frigorifero dedicato con un compressore ad alta efficienza, una batteria idronica di pre-trattamento e valvole per la gestione della portata di acqua. Filtri ad elevata superficie ePM<sub>10</sub> 50% permettono di raggiungere elevati livelli di filtrazione meccanica dell'aria e la loro installazione è tale da consentire una facile ispezione ed estrazione per manutenzione. L'unità è dotata di serie di una lampada germicida a raggi ultravioletti con alta efficacia contro: muffe, batteri, germi e virus.



Portata d'aria nominale: 1.000 m<sup>3</sup>/h  
 Portata d'aria esterna: 500-1.400 m<sup>3</sup>/h  
 Capacità condensazione (ricircolo): 122 L/g  
 Range ingresso acqua: 12 °C – 18 °C  
 Potenza sensibile in freddo: 3.000 W



SANIFICAZIONE  
LAMPADA UV  
DI SERIE



2 FILTRI  
ePM<sub>10</sub> 50%

## Distribuzione abitativa e flussi aria dell'impianto

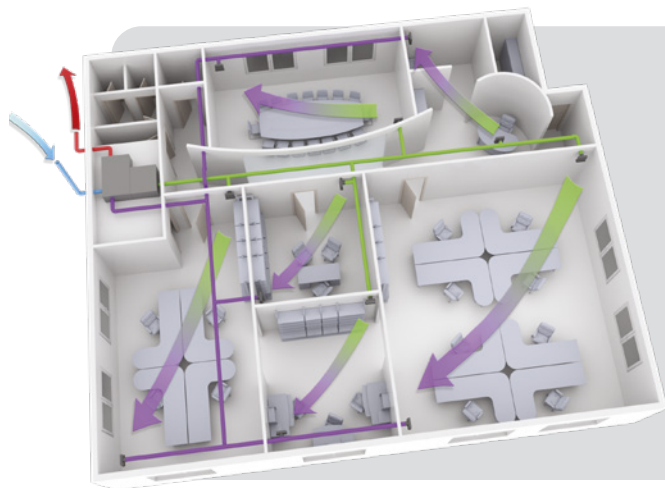

Guarda il video del funzionamento del Deuclimatizzatore DCR 1000

- ▶ Espulsione aria viziata
- ◀ Aspirazione aria esterna
- ◀ Immissione aria trattata
- ▶ Ripresa ambienti puliti

Gestione intelligente dell'unità di trattamento aria tramite dispositivo SmartComfort 365



Flusso ricircolo, ricambio e trattamento aria

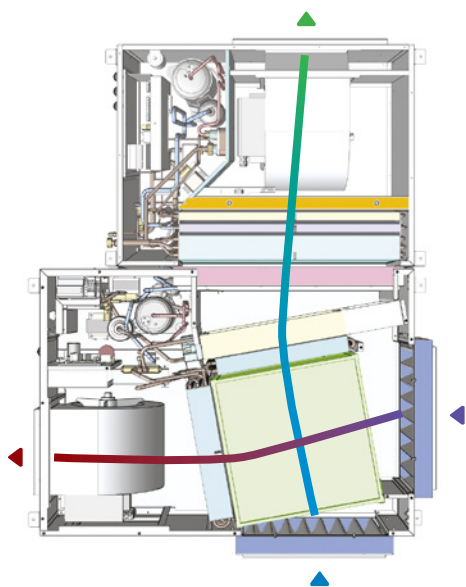

Flusso ricircolo e trattamento aria

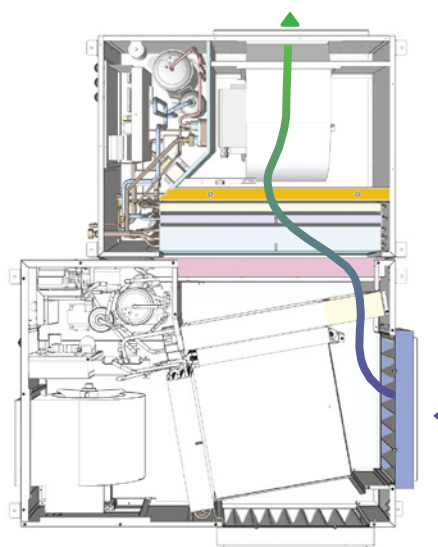

## Accessori e ricambi



### Sifone

Sifone per scarico condensa\*

7910080907



### Silenziatore

Silenziatore

7910090901



### Set filtri

Set ricambio filtri di serie ePM<sub>10</sub> 50%

7910081931

\* necessari 2 sifoni

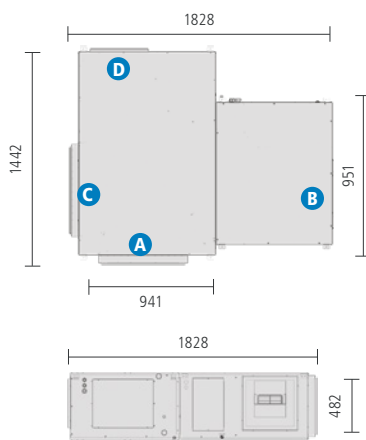
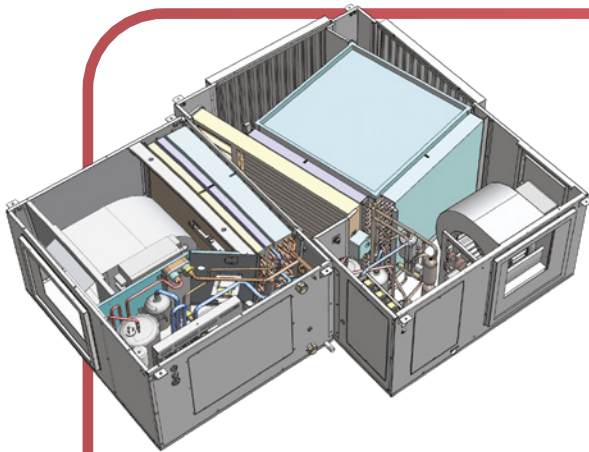

- A. Ripresa ambienti puliti
- B. Immissione aria trattata
- C. Aspirazione aria esterna
- D. Espulsione aria viziata

## Deuclimatizzatore DCR 2000

Art. 7110011002

- Recuperatore di calore passivo e recuperatore di calore attivo in pompa di calore per elevate prestazioni.
- Rinnovo e deumidificazione dell'aria interna. Possibilità di integrazione termica invernale o estiva.
- Unità in grado di scambiare aria esterna e/o ricircolare aria interna.
- Filtri ePM<sub>10</sub> 50% in aspirazione aria esterna e interna inclusi. Sanificazione tramite lampada UV.

Unità di ventilazione meccanica e trattamento aria per applicazioni interne da controsoffitto in grado di ottimizzare il comfort in ambienti del terziario dotati di sistemi radianti. L'unità è costituita dall'unione di un modulo recuperatore in pompa di calore (REC) e di un modulo di deumidificazione (DC) che in combinazione gestiscono le seguenti modalità di funzionamento: rinnovo, deumidificazione, integrazione in raffreddamento o riscaldamento e sanificazione con attivazione automatica delle modalità "free heating / cooling". L'unità è in grado di scambiare aria con l'esterno e/o di ricircolare aria interna grazie ad un sistema di serrande interne motorizzate e due ventilatori EC ad alta prevalenza e portata costante.

La presenza di un recuperatore passivo a flussi incrociati e di un recuperatore attivo in pompa di calore consente di ottenere prestazioni di recupero termico eccellenti.

La deumidificazione avviene tramite un ciclo frigorifero dedicato con un compressore ad alta efficienza, una batteria idronica di pre-trattamento e valvole per la gestione della portata di acqua. Filtri ad elevata superficie ePM<sub>10</sub> 50% permettono di raggiungere elevati livelli di filtrazione meccanica dell'aria e la loro installazione è tale da consentire una facile ispezione ed estrazione per manutenzione. L'unità è dotata di serie di una lampada germicida a raggi ultravioletti con alta efficacia contro: muffe, batteri, germi e virus.

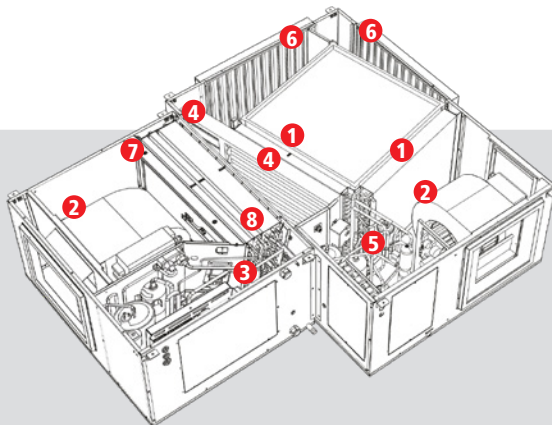

- |                           |                      |  |
|---------------------------|----------------------|--|
| 1. Recuperatore di calore | 3. Scatola elettrica | 6. Filtri  |
| 2. Ventilatori            | 4. Serrande          | 7. Lampada UV                                    |
|                           | 5. Compressore       | 8. Batteria ad acqua, evaporatore e condensatore |



Portata d'aria nominale: 2.000 m<sup>3</sup>/h  
 Portata d'aria esterna: 1000-2.400 m<sup>3</sup>/h  
 Capacità condensazione (ricircolo): 261 L/g  
 Range ingresso acqua: 12 °C – 18 °C  
 Potenza sensibile in freddo: 6.500 W



## Distribuzione abitativa e flussi aria dell'impianto

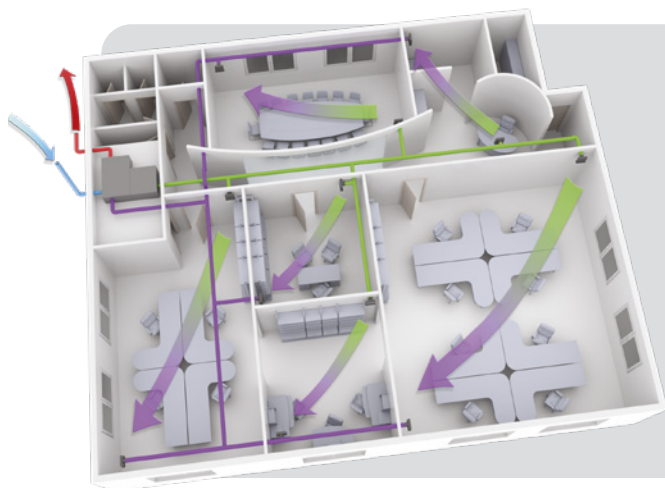

Guarda il video del funzionamento del Deuclimatizzatore DCR 2000

- ▶ Espulsione aria viziata
- ◀ Aspirazione aria esterna
- ◀ Immissione aria trattata
- ▶ Ripresa ambienti puliti

Gestione intelligente dell'unità di trattamento aria tramite dispositivo SmartComfort 365



Flusso ricircolo, ricambio e trattamento aria

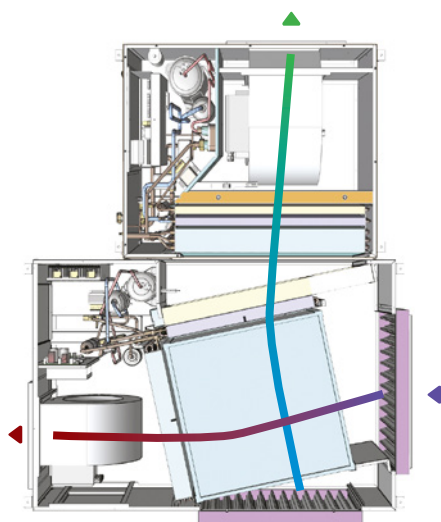

Flusso ricircolo e trattamento aria

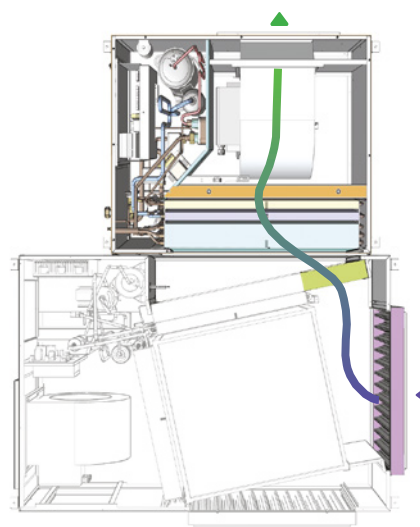

## Accessori e ricambi



### Sifone

Sifone per scarico condensa\*

7910080907



### Silenziatore

Silenziatore

7910090902



### Set filtri

Set ricambio filtri di serie ePM<sub>10</sub> 50%

7910081932

\* necessari 2 sifoni

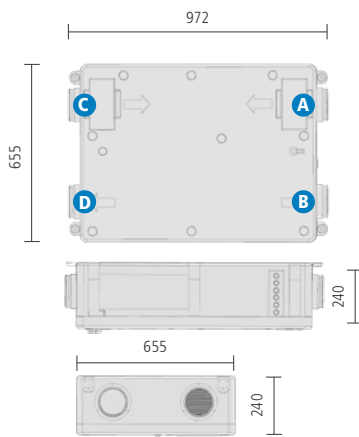
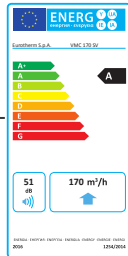
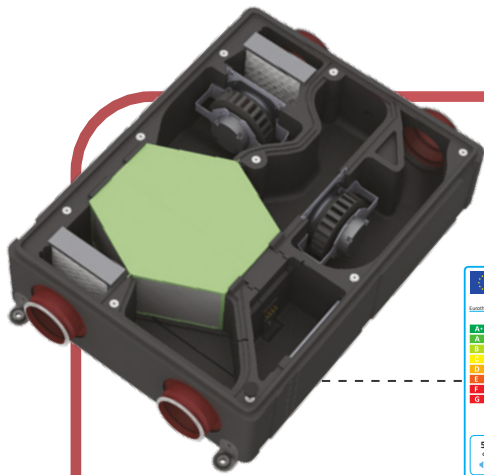

- A. Estrazione locali sporchi,  $\varnothing$  125
- B. Immissione aria trattata,  $\varnothing$  125
- C. Aspirazione aria esterna,  $\varnothing$  125
- D. Espulsione aria viziata,  $\varnothing$  125

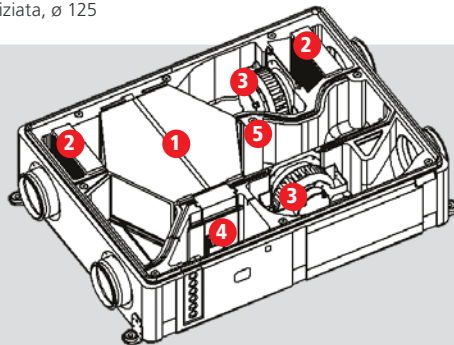

- 1. Recuperatore di calore
- 2. Filtro
- 3. Ventilatore
- 4. Scheda elettronica
- 5. Servocomando bypass

## VMC 170 SV PRO

Art. 7510010503

NOVITÀ

- Può essere collegata alla regolazione SmartComfort 365 o gestita autonomamente tramite il display PCUS.
- Bassi consumi elettrici e recuperatore di calore ad altissima efficienza. Classe energetica: A.
- Unità installabile sia in posizione verticale che in posizione orizzontale.
- Sistema di regolazione PCUS con display incluso per la gestione delle velocità e accensione programmata.
- Notevole leggerezza e compattezza dell'unità grazie all'involucro in polipropilene compatto.

Unità di rinnovo dell'aria canalizzabile per applicazioni residenziali da parete o soffitto caratterizzata da un'altissima efficienza di recupero di calore, bassi consumi elettrici ed elevate prestazioni aeruliche. L'involucro in polipropilene espanso garantisce una notevole leggerezza ed è sagomato per ottimizzare l'aerodinamica dei circuiti aria interni alla macchina, così da minimizzare fruscii e perdite di carico. I filtri ePM<sub>10</sub> 50% garantiscono un'ottima filtrazione dell'aria e possono essere facilmente estratti attraverso sportellini dedicati. L'unità ha classe energetica A secondo il Reg. 1254/2014 ed è in grado di effettuare rinnovo con una portata d'aria esterna fino a 170 m<sup>3</sup>/h. Sono disponibili filtri ePM<sub>1</sub> 70% (opzionali).



Dimensioni: 972 x 655 x 240 mm  
 Portata d'aria esterna: 50-170 m<sup>3</sup>/h  
 Appartamenti fino a 120 m<sup>2</sup>  
 Sistema di regolazione PCUS con display LCD  
 (connettibile a regolazione SmartComfort 365)

2 FILTRI  
ePM<sub>10</sub> 50%

2 FILTRI (opzionali)  
ePM<sub>1</sub> 70%

DISTRIBUZIONE ARIA AIRCLIMA  
EUROTHERM DISPONIBILE

## Accessori e ricambi



**Sifone**  
Sifone per scarico  
condensa

7910080907



**Set filtri**  
Set ricambio filtri  
ePM<sub>10</sub> 50%

7910080305



**Filtro**  
Ricambio filtro  
opzionale ePM<sub>1</sub> 70%

7910080303



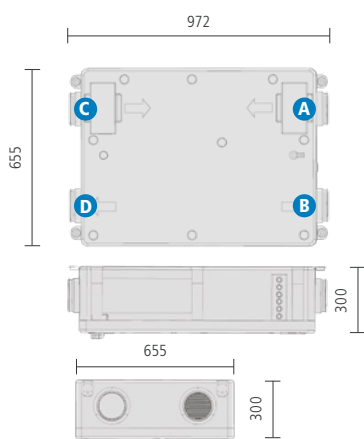
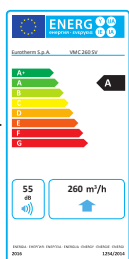
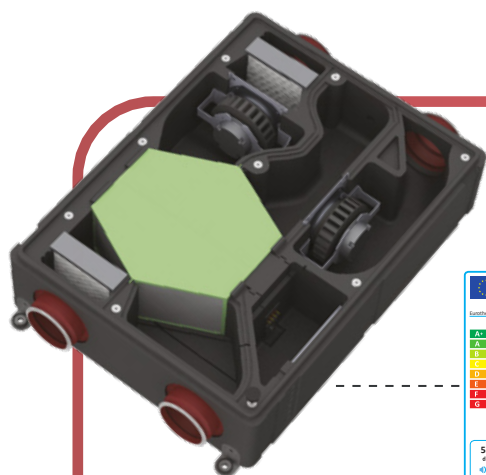

- A. Estrazione locali sporchi,  $\varnothing$  125
- B. Immissione aria trattata,  $\varnothing$  125
- C. Aspirazione aria esterna,  $\varnothing$  125
- D. Espulsione aria viziata,  $\varnothing$  125

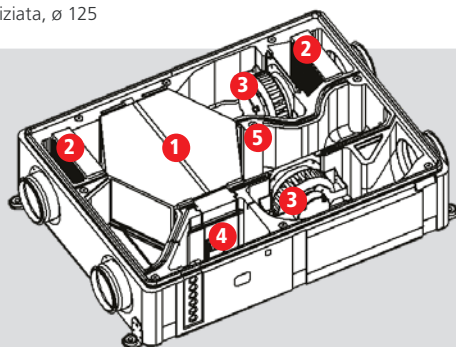

- 1. Recuperatore di calore
- 2. Filtro
- 3. Ventilatore
- 4. Scheda elettronica
- 5. Servocomando bypass

## VMC 260 SV PRO

Art. 7510010504

NOVITÀ

- Può essere collegata alla regolazione SmartComfort 365 o gestita autonomamente tramite il display PCUS.
- Bassi consumi elettrici e recuperatore di calore ad altissima efficienza. Classe energetica: A.
- Unità installabile sia in posizione verticale che in posizione orizzontale.
- Sistema di regolazione PCUS con display incluso per la gestione delle velocità e accensione programmata.
- Notevole leggerezza e compattezza dell'unità grazie all'involucro in polipropilene compatto.

Unità di rinnovo dell'aria canalizzabile per applicazioni residenziali da parete o soffitto caratterizzata da un'altissima efficienza di recupero di calore, bassi consumi elettrici ed elevate prestazioni aeruliche. L'involucro in polipropilene espanso garantisce una notevole leggerezza ed è sagomato per ottimizzare l'aerodinamica dei circuiti aria interni alla macchina, così da minimizzare fruscii e perdite di carico. I filtri ePM<sub>10</sub> 50% garantiscono un'ottima filtrazione dell'aria e possono essere facilmente estratti attraverso sportellini dedicati. L'unità ha classe energetica A secondo il Reg. 1254/2014 ed è in grado di effettuare rinnovo con una portata d'aria esterna fino a 260 m<sup>3</sup>/h. Sono disponibili filtri ePM<sub>1</sub> 70% (opzionali).



Dimensioni: 972 x 655 x 300 mm  
 Portata d'aria esterna: 100-260 m<sup>3</sup>/h  
 Appartamenti fino a 200 m<sup>2</sup>  
 Sistema di regolazione PCUS con display LCD  
 (connettibile a regolazione SmartComfort 365)

2 FILTRI  
ePM<sub>10</sub> 50%

2 FILTRI (opzionali)  
ePM<sub>1</sub> 70%

DISTRIBUZIONE ARIA AIRCLIMA  
EUROTHERM DISPONIBILE

## Accessori e ricambi



### Sifone

Sifone per scarico condensa

7910080907



### Set filtri

Set ricambio filtri ePM<sub>10</sub> 50%

7910080306



### Filtro

Ricambio filtro opzionale ePM<sub>1</sub> 70%

7910080304

# AirClima Compact

## La nuova dimensione dell'aria

AirClima Compact è un'unità di trattamento aria per applicazioni interne da controsoffitto in grado di ottimizzare il comfort in ambienti dotati di sistemi radianti.

AirClima Compact è stata sviluppata per essere **incredibilmente compatta e flessibile**: le sue dimensioni ridotte e il suo spessore inferiore ai 20 cm la rendono l'unità giusta per **appartamenti di piccola taglia** e in ogni situazione dove gli ingombri sono una criticità, ad esempio nel caso di ristrutturazioni. L'innovativa logica di modularità permette inoltre di **gestire separatamente diversi piani o zone di appartamenti** più grandi, favorendo così un controllo più puntuale delle diverse parti dell'abitazione.



Le regolazioni Eurotherm **SmartComfort 365** e **SmartOne 365** possono essere collegate all'unità per gestire direttamente **deumidificazione, integrazione in raffrescamento, integrazione in riscaldamento e sanificazione.**

AirClima Compact consente di purificare l'aria di mandata grazie a due stadi di filtrazione ePM<sub>10</sub> 50% (con la possibilità di installare un filtro fine opzionale), e di una lampada UV per la sanificazione inclusa di serie.

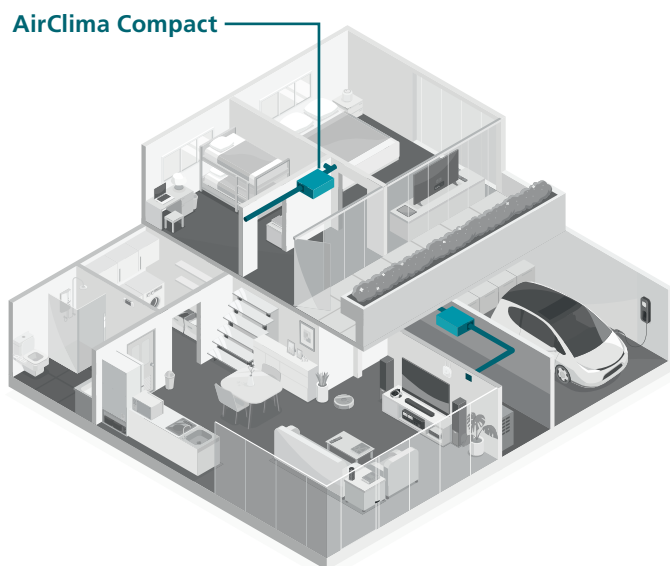

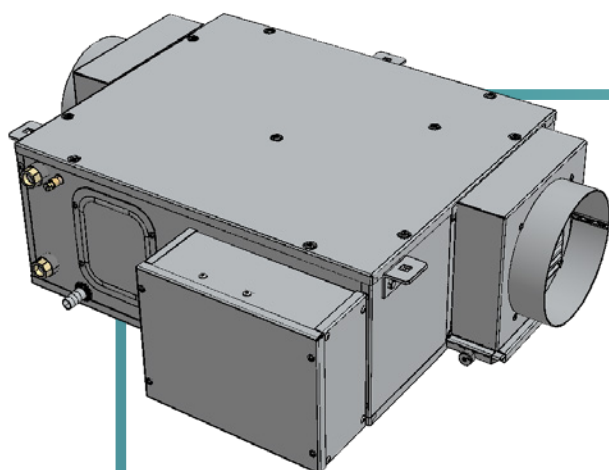

## AirClima Compact

Art. 7110030001

NOVITÀ

Unità di trattamento aria per applicazioni interne da controsoffitto in grado di ottimizzare il comfort in ambienti dotati di sistemi radianti. La ricerca industriale ed una scelta accurata dei componenti tecnologici ha permesso di sviluppare un'unità con una compattezza eccezionale indicata sia per le nuove costruzioni che per le ristrutturazioni, che spesso vedono una forte criticità nella mancanza di spazi di installazione idonei. L'unità dispone di un ventilatore EC ad alta prevalenza e portate di aria costanti per la gestione del flusso di aria.

La deumidificazione avviene tramite un ciclo frigorifero dedicato che include un compressore ad alta efficienza e due scambiatori di calore (evaporatore e condensatore) per il trattamento dell'aria di mandata. Il circuito idraulico è formato da una batteria di pre-trattamento dell'aria, uno scambiatore acqua-refrigerante per consentire la condensazione ad acqua e di una valvola idronica per regolare il flusso di acqua in tale scambiatore. La macchina è dotata di serie di una lampada germicida a raggi ultravioletti, con alta efficacia contro muffe, batteri, germi e virus, che offre un modo sicuro di sanificare l'aria senza l'uso di sostanze chimiche e senza arrecare danno all'ambiente. La lampada ha un basso consumo energetico e lunga durata.

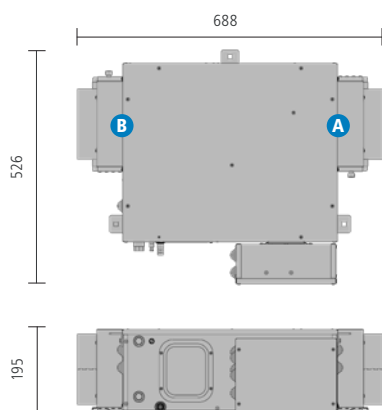

- A. Immissione aria trattata,  $\varnothing$  160  
B. Ripresa aria locali puliti,  $\varnothing$  160

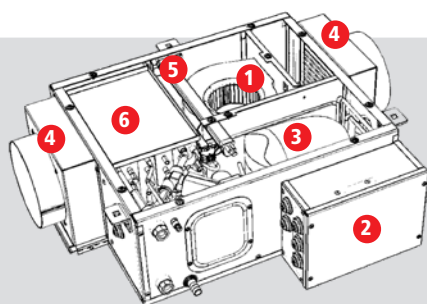

1. Ventilatore  
2. Scatola elettrica  
3. Compressore  
4. Filtri  
5. Lampada UV  
6. Batteria ad acqua, evaporatore e condensatore



Portata d'aria nominale: 150 m<sup>3</sup>/h  
Capacità condensazione (ricircolo): 18 L/g  
Range ingresso acqua: 12 °C – 18 °C  
Potenza sensibile in freddo: 470 W



2 FILTRI  
ePM<sub>10</sub> 50%  
DI SERIE



1 FILTRO  
ePM<sub>10</sub> 60%  
OPZIONALE



SANIFICAZIONE  
LAMPADA UV  
DI SERIE



DISTRIBUZIONE ARIA AIRCLIMA  
EUROTHERM DISPONIBILE

## Accessori e ricambi

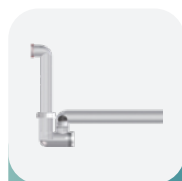

### Sifone

Sifone per scarico  
condensa

7910080907



### Filtro

Ricambio filtro  
ePM<sub>10</sub> 50%

7910090302



### Filtro

Ricambio filtro  
opzionale ePM<sub>10</sub> 60%

7910090303

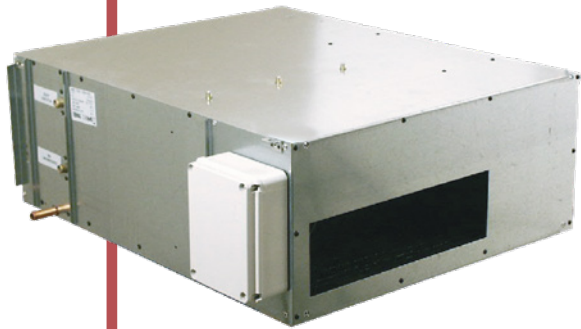

## Deumidificatore 581 DC

Art. 7110010301

- Unità da soffitto per la deumidificazione dell'aria interna.

Unità a ciclo frigorifero per la deumidificazione estiva sviluppata per applicazioni interne da controsoffitto. La macchina è in grado di effettuare la deumidificazione isoterma, ovvero è in grado di deumidificare l'aria e reimmetterla in ambiente circa alla temperatura a cui è stata prelevata. La deumidificazione si basa sul principio fisico per cui quando l'aria umida entra in contatto con una superficie sufficientemente fredda forma gocce di condensa, che è poi rimossa tramite lo scarico dedicato. Nell'unità sono presenti i componenti propri del ciclo frigorifero, ovvero un compressore ermetico e gli scambiatori di calore evaporatore e condensatore, oltre che due batterie di pre- / post-raffrescamento ad acqua e un ventilatore a bassa velocità per la massima silenziosità.

- A. Immissione aria trattata, 2x  $\varnothing$  160\*  
B. Ripresa aria locali puliti, 2x  $\varnothing$  160\*

\*con il plenum accessorio

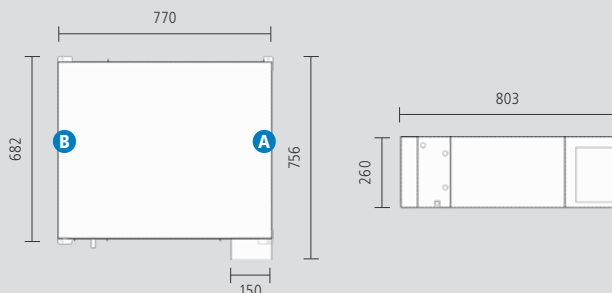

Dimensioni: 756 x 260 x 803 mm  
Portata d'aria nominale: 280 m<sup>3</sup>/h  
Capacità di condensazione: 24 L/g  
Range ingresso acqua: 12 °C – 18 °C  
Plenum di mandata e ripresa esclusi



DISTRIBUZIONE ARIA AIRCLIMA  
EUROTHERM DISPONIBILE

## Accessori e ricambi



### Sifone

Sifone per scarico condensa

7910080907



### Plenum

Plenum di mandata

7510030203



### Plenum

Plenum di ripresa

7510030104



## Deumidificatore 901 DC

Art. 7110010601

- Unità da soffitto per la deumidificazione dell'aria interna.
- Completo di due plenum acustici.

Unità a ciclo frigorifero per la deumidificazione estiva sviluppata per applicazioni interne da controsoffitto. La macchina è in grado di effettuare la deumidificazione isoterma, ovvero è in grado di deumidificare l'aria e reimmetterla in ambiente circa alla temperatura a cui è stata prelevata. La deumidificazione si basa sul principio fisico per cui quando l'aria umida entra in contatto con una superficie sufficientemente fredda forma gocce di condensa, che è poi rimossa tramite lo scarico dedicato. Nell'unità sono presenti i componenti propri del ciclo frigorifero, ovvero un compressore ermetico e gli scambiatori di calore evaporatore e condensatore, oltre che due batterie di pre- / post-raffrescamento ad acqua e un ventilatore a bassa velocità per la massima silenziosità.

- A. Immissione aria trattata  
B. Ripresa aria locali puliti

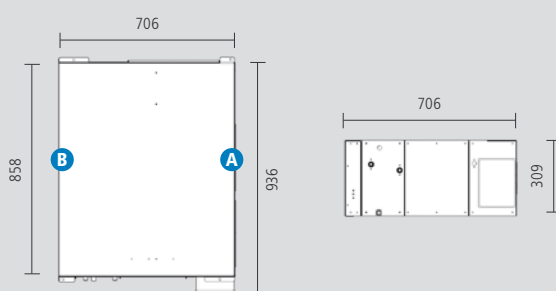

Dimensioni: 706 x 309 x 858  
1106 x 309 x 858 (incl. plenum acustici)

Portata d'aria nominale: 560 m<sup>3</sup>/h

Capacità di condensazione: 48 L/g

Range ingresso acqua: 12 °C – 18 °C

Completo di 2 plenum acustici

## Accessori e ricambi



### Sifone

Sifone per scarico condensa

7910080907



## Deumidificatore 320 DI

Art. 7110020101

- Unità da incasso per la deumidificazione dell'aria interna.
- Completo di umidostato a bordo macchina.

Unità a ciclo frigorifero per la deumidificazione estiva sviluppata per applicazioni interne da incasso. La macchina è in grado di effettuare la deumidificazione isoterma, ovvero è in grado di deumidificare l'aria e reimmetterla in ambiente circa alla temperatura a cui è stata prelevata. La deumidificazione si basa sul principio fisico per cui quando l'aria umida entra in contatto con una superficie sufficientemente fredda forma gocce di condensa, che è poi rimossa tramite lo scarico dedicato. Nell'unità sono presenti i componenti propri del ciclo frigorifero, ovvero un compressore ermetico e gli scambiatori di calore evaporatore e condensatore, oltre che una batteria di post-raffrescamento ad acqua e un ventilatore a bassa velocità per la massima silenziosità. L'unità è fornita con un umidostato a bordo macchina. Disponibili telaio da murare e griglia in legno laccato (opzionali).

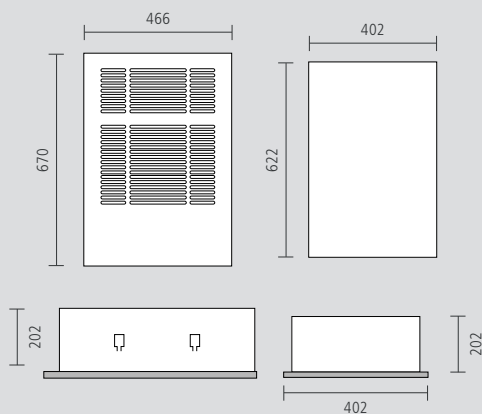

Dimensioni: 402 x 622 x 203 mm (integrato nel telaio)

Dimensioni griglia: 670 x 466 x 16 mm

Portata d'aria nominale: 120 m<sup>3</sup>/h

Capacità di condensazione: 8 L/g

Range ingresso acqua: 14 °C – 18 °C

Completo di umidostato

Telaio e griglia esclusi

## Accessori e ricambi



### Sifone

Sifone per scarico condensa

7910080907

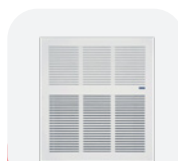

### Griglia

Griglia in legno laccato

7910010101

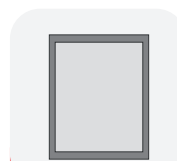

### Telaio

Telaio da murare laccato

7910010201

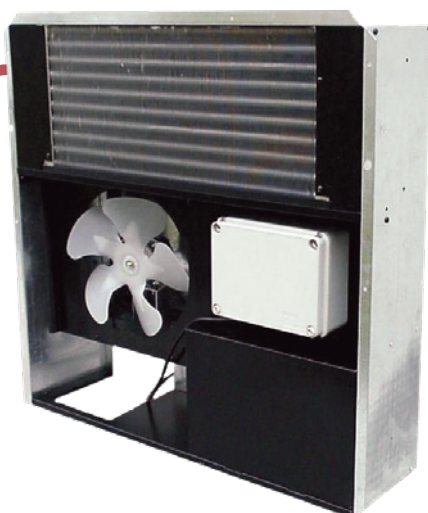

## Deumidificatore 581 DI

Art. 7110020301

- Unità da incasso per la deumidificazione dell'aria interna. Possibilità di integrazione termica estiva.
- Completo di umidostato a bordo macchina.

Unità a ciclo frigorifero per la deumidificazione estiva sviluppata per applicazioni interne da incasso. La macchina è in grado di effettuare la deumidificazione isoterma, ovvero è in grado di deumidificare l'aria e reimmetterla in ambiente circa alla temperatura a cui è stata prelevata. La deumidificazione si basa sul principio fisico per cui quando l'aria umida entra in contatto con una superficie sufficientemente fredda forma gocce di condensa, che è poi rimossa tramite lo scarico dedicato. Nell'unità sono presenti i componenti propri del ciclo frigorifero, ovvero un compressore ermetico e gli scambiatori di calore evaporatore e condensatore, oltre che due batterie di pre- / post-raffrescamento ad acqua e un ventilatore a bassa velocità per la massima silenziosità. L'unità è fornita con un umidostato a bordo macchina. Disponibili telaio da murare e griglia in legno laccato (opzionali).

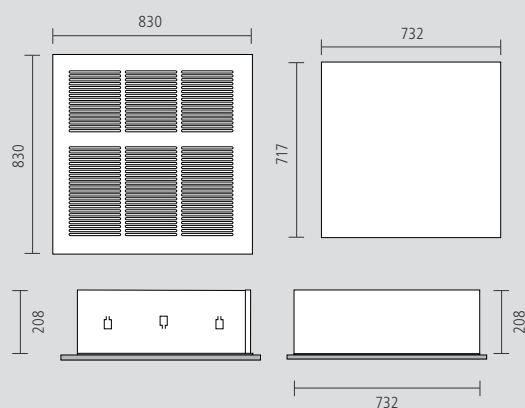

Dimensioni: 730 x 732 x 203 mm  
 Dimensioni griglia: 830 x 830 x 18 mm  
 Portata d'aria nominale: 300 m<sup>3</sup>/h  
 Capacità di condensazione: 24 L/g  
 Range ingresso acqua: 12 °C – 18 °C  
 Completo di umidostato  
 Telaio e griglia esclusi

## Accessori e ricambi



### Sifone

Sifone per scarico condensa

7910080907



### Griglia

Griglia in legno laccato

7910030101

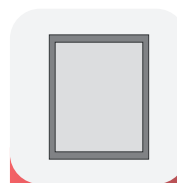

### Telaio

Telaio da murare laccato

7910030201

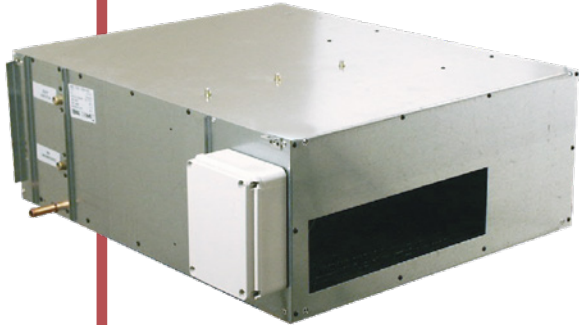

Se l'unità è gestita dal sistema SmartComfort 365, è necessaria l'installazione di SmartAir

## Deuclimatizzatore 582 DCC

Art. 7210020701

- Unità da soffitto per la deumidificazione dell'aria interna. Possibilità di integrazione termica estiva.

Unità a ciclo frigorifero per la deumidificazione e il raffreddamento estivo sviluppata per applicazioni interne da controsoffitto. La macchina è in grado di effettuare la deumidificazione isoterma, ovvero è in grado di deumidificare l'aria e reimmetterla in ambiente circa alla temperatura a cui è stata prelevata. In aggiunta, l'unità può funzionare come deuclimatizzatore (deumidificazione e raffreddamento): l'aria immessa è in questo caso sia raffreddata che deumidificata, in modo da garantire un contributo termico di raffreddamento sensibile e latente. Nell'unità sono presenti i componenti propri del ciclo frigorifero, ovvero un compressore ermetico e gli scambiatori di calore evaporatore e condensatore, oltre che uno scambiatore a piastre, due batterie di pre- / post-raffreddamento ad acqua e un ventilatore a bassa velocità per la massima silenziosità.

- A. Immissione aria trattata, 2x  $\varnothing$  160\*  
B. Ripresa aria locali puliti, 2x  $\varnothing$  160\*

\*con il plenum accessorio

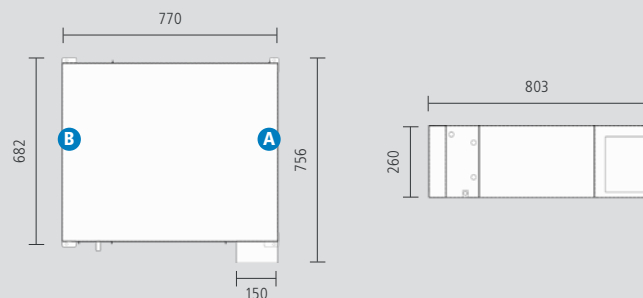

Dimensioni: 756 x 260 x 803 mm  
Portata d'aria nominale: 280 m<sup>3</sup>/h  
Capacità di condensazione: 27 L/g  
Range ingresso acqua: 12 °C – 18 °C  
Plenum di mandata e ripresa esclusi



DISTRIBUZIONE ARIA AIRCLIMA  
EUROTHERM DISPONIBILE

## Accessori e ricambi



### Sifone

Sifone per scarico condensa

7910080907



### Plenum

Plenum di mandata

7510030203



### Plenum

Plenum di ripresa

7510030104





Se l'unità è gestita dal sistema SmartComfort 365, è necessaria l'installazione di SmartAir

## Deuclimatizzatore 901 DCC

Art. 7210010602

- Unità da soffitto per la deumidificazione dell'aria interna. Possibilità di integrazione termica estiva.
- Completo di due plenum acustici.

Unità a ciclo frigorifero per la deumidificazione e il raffrescamento estivo sviluppata per applicazioni interne da controsoffitto. La macchina è in grado di effettuare la deumidificazione isoterma, ovvero è in grado di deumidificare l'aria e reimmetterla in ambiente circa alla temperatura a cui è stata prelevata. In aggiunta, l'unità può funzionare come deuclimatizzatore (deumidificazione e raffrescamento): l'aria immessa è in questo caso sia raffrescata che deumidificata, in modo da garantire un contributo termico di raffrescamento sensibile e latente. Nell'unità sono presenti i componenti propri del ciclo frigorifero, ovvero un compressore ermetico e gli scambiatori di calore evaporatore e condensatore, oltre che uno scambiatore a piastre, due batterie di pre- / post-raffrescamento ad acqua e un ventilatore a bassa velocità per la massima silenziosità.

A. Immissione aria trattata

B. Ripresa aria locali puliti

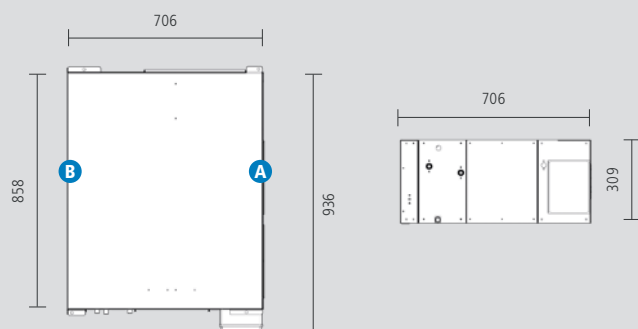

Dimensioni: 1106 x 309 x 858 mm  
 Portata d'aria nominale: 560 m<sup>3</sup>/h  
 Capacità di condensazione: 48 L/g  
 Range ingresso acqua: 12 °C – 18 °C  
 Potenza sensibile in freddo: 1900 W  
 Completo di 2 plenum acustici

## Accessori e ricambi



### Sifone

Sifone per scarico condensa

7910080907



Se l'unità è gestita dal sistema SmartComfort 365, è necessaria l'installazione di SmartAir

## Deuclimatizzatore 581 DCI

Art. 7210020301

- Unità da incasso per la deumidificazione dell'aria interna. Possibilità di integrazione termica estiva.
- Completo di umidostato a bordo macchina.

Il deuclimatizzatore è un deumidificatore a ciclo frigorifero che, oltre a realizzare la deumidificazione isoterma durante il periodo estivo, può fornire anche un'integrazione sensibile; il funzionamento si basa sul principio fisico per cui l'aria quando viene a contatto di una superficie fredda la bagna cedendo umidità sotto forma di gocce di condensa. In pratica una macchina frigorifera mantiene freddo un serpentino alettato (scambiatore di calore detto evaporatore) attraverso il quale viene fatta passare l'aria che si raffredda e si deumidifica. Successivamente passando attraverso uno scambiatore di calore caldo (condensatore) e la batteria di post raffreddamento, l'aria torna in ambiente indicativamente alla temperatura iniziale (deumidificazione isoterma). Il sistema prevede, oltre agli scambiatori di calore propri del ciclo frigorifero (evaporatore e condensatore), un compressore ermetico, batterie di pre e post raffreddamento, ventilatore a bassa velocità per la massima silenziosità, scambiatore aria-acqua.

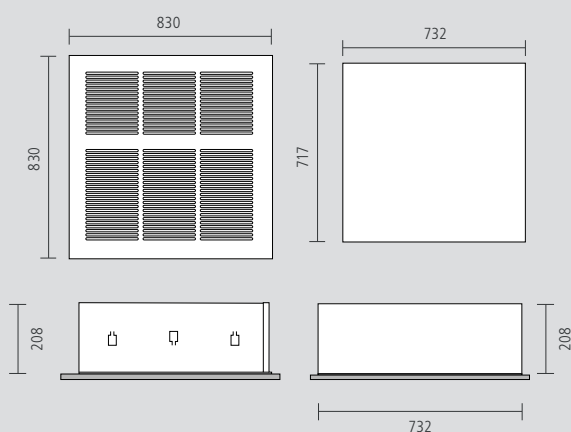

Dimensioni: 730 x 732 x 203 mm  
 Dimensioni griglia: 830 x 830 x 18 mm  
 Portata d'aria nominale: 300 m<sup>3</sup>/h  
 Capacità di condensazione: 24 L/g  
 Range ingresso acqua: 12 °C – 18 °C  
 Potenza sensibile in freddo: 960 W  
 Completo di umidostato  
 Telaio e griglia esclusi

## Accessori e ricambi



### Sifone

Sifone per scarico condensa

7910080907



### Griglia

Griglia in legno laccato mod. 581

7910030101

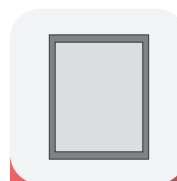

### Telaio

Telaio da murare mod. 581

7910030201



## **AirClima: la distribuzione aria di Eurotherm**

Eurotherm riconosce l'importanza di fornire ai propri clienti un ambiente confortevole e sano attraverso soluzioni semplici, intuitive e soprattutto complete.

Per il contesto residenziale, abbiamo sviluppato una linea di prodotti progettati per trasferire l'aria delle unità canalizzate: soluzioni innovative e affidabili per rendere gli ambienti confortevoli e salubri. Una gamma di alta qualità, flessibile alle diverse esigenze di progetto e facile da installare. Il nostro servizio di supporto è a disposizione dei Clienti che necessitano di una consulenza professionale sui prodotti e le loro applicazioni.

La seguente tabella presenta la gamma di macchine Eurotherm, inclusi i dettagli sull'installazione, la portata d'aria e le funzionalità. Viene inoltre indicata la disponibilità di un'offerta di distribuzione dell'aria Eurotherm, a completamento di quella per l'unità di trattamento aria.

## Unità per il residenziale

ART.	PRODOTTO	PAG.	INSTALLAZIONE	PORTATA D'ARIA m <sup>3</sup> /h	FUNZIONALITÀ					 DISTRIBUZIONE ARIA AIRCLIMA EUROTHERM
					Rinnovo	Free cooling	Deumidificazione estiva	Integrazione estiva	Integrazione invernale	
7410010103	DEUCLIMA VMC 300 S	12	Soffitto	300	●	●	●	●	●	DISPONIBILE
7510010101	DEUCLIMA VMC 300 V	14	Parete	300	●	●	●	●	●	DISPONIBILE
7410010105	DEUCLIMA VMC 500 S	16	Soffitto	500	●	●	●	●	●	DISPONIBILE
7510010102	DEUCLIMA VMC 500 V	18	Parete	500	●	●	●	●	●	DISPONIBILE
7110030001	AIR CLIMA COMPACT	27	Soffitto	150			●	●	●	DISPONIBILE
7510010503	VMC 170 SV PRO	24	Soffitto / parete	170	●	●				DISPONIBILE
7510010504	VMC 260 SV PRO	25	Soffitto / parete	260	●	●				DISPONIBILE
7110010301	DEUMIDIFICATORE 581 DC	28	Soffitto	280			●			DISPONIBILE
7210020701	DEUCLIMATIZZATORE 582 DCC	32	Soffitto	280			●	●		DISPONIBILE
7110020101	DEUMIDIFICATORE 320 DI	30	Incasso	120			●			NON NECESSARIA
7110020301	DEUMIDIFICATORE 581 DI	31	Incasso	300			●			NON NECESSARIA
7210020301	DEUCLIMATIZZATORE 581 DCI	34	Incasso	300			●	●		NON NECESSARIA

## Unità per il terziario

7110011001	DEUCLIMATIZZATORE DCR 1000	20	Soffitto	1000	●	●	●	●	●	NON DISPONIBILE
7110011002	DEUCLIMATIZZATORE DCR 2000	22	Soffitto	2000	●	●	●	●	●	NON DISPONIBILE
7110010601	DEUMIDIFICATORE 901 DC	29	Soffitto	560			●			NON DISPONIBILE
7210010602	DEUCLIMATIZZATORE 901 DCC	33	Soffitto	560			●	●		NON DISPONIBILE

● deumidificazione ● raffrescamento ● rinnovo aria ● riscaldamento ● free cooling

## Le unità canalizzate per il residenziale

Nella progettazione, la rete di distribuzione dell'aria e la taglia dei componenti varia a seconda della tipologia di macchina. Nel seguito, è presentata una panoramica delle principali tipologie di unità Eurotherm e delle connessioni che sarà necessario considerare nella progettazione.

### Deuclima VMC – Unità canalizzate a cinque vie

Queste macchine uniscono il ricambio dell'aria con la possibilità di effettuare deumidificazione e integrazione sensibile estiva e invernale.

Permettono l'estrazione e successiva espulsione dell'aria da cucine e bagni e l'immissione di aria fresca e trattata in soggiorno, studio o camere da letto. In aggiunta, a necessità, l'aria interna potrà essere ricircolata da soggiorno, studio o camere da letto tramite un'estrazione stanza per stanza (raccomandato) o tramite un ricircolo centralizzato.

Ad esempio, nella progettazione dei condotti per un'unità DEUCLIMA VMC 300 S e un appartamento di circa 100 m<sup>2</sup> è possibile considerare:

- Aria di mandata verso l'interno: 300 m<sup>3</sup>/h
- Aria di ricircolo dall'interno: 300 m<sup>3</sup>/h
- Aria di ripresa dall'interno: 150 m<sup>3</sup>/h
- Aria di aspirazione dall'esterno: 150 m<sup>3</sup>/h
- Aria di espulsione verso l'esterno: 150 m<sup>3</sup>/h

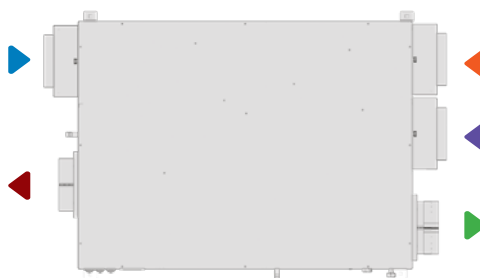

Estrazione ambienti sporchi    Espulsione aria viziata    Aspirazione aria esterna    Immissione aria trattata    Ripresa ambienti puliti

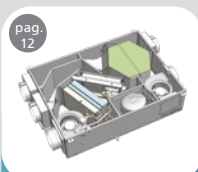

**Deuclima-VMC  
300 S**

7410010103

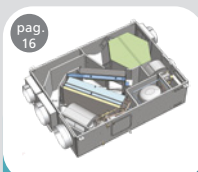

**Deuclima VMC  
500 S**

7410010105

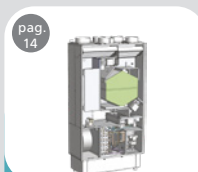

**Deuclima VMC  
300 V**

7510010101



**Deuclima VMC  
500 V**

7510010102

## Deumidificatori e deumidificatori – Unità canalizzate a due vie

Queste macchine ricircolano aria interna e la immettono nuovamente negli ambienti dopo averla trattata (deumidificata e/o climatizzata). È presente un unico flusso di aria, e difatti queste unità sono dotate di un singolo ventilatore. È importante ricordare che queste unità non dovranno essere mai connesse né in ricircolo né in mandata ai locali sporchi, come i bagni.

Ad esempio, nella progettazione dei condotti per un'unità DEUCLIMATIZZATORE 582 DCC e un appartamento di ca 100 m<sup>2</sup> è possibile considerare:

- Aria di mandata verso l'interno: 280 m<sup>3</sup>/h
- Aria di ricircolo dall'interno: 280 m<sup>3</sup>/h



Ripresa ambienti puliti  
Immissione aria trattata

pag. 28



**Deumidificatore 581 DC**

7110010301

pag. 32



**Deumidificatore 582 DCC**

7210020701

pag. 27



**AirClima Compact**

7110030001

## Ventilazione meccanica – Unità canalizzate a quattro vie

Queste macchine effettuano il ricambio dell'aria ed operano con due flussi di aria con recupero di calore. L'aria estratta da cucine e bagni viene espulsa, mentre quella esterna viene filtrata e immessa in ambiente, solitamente tramite diffusori collocati in soggiorno, studio o camere da letto.

Ad esempio, nella progettazione dei condotti per un'unità VMC 170 SV PRO e un appartamento di ca 100 m<sup>2</sup> è possibile considerare:

- Aria di mandata verso l'interno: 150 m<sup>3</sup>/h
- Aria di ripresa dall'interno: 150 m<sup>3</sup>/h
- Aria di aspirazione dall'esterno: 150 m<sup>3</sup>/h
- Aria di espulsione verso l'esterno: 150 m<sup>3</sup>/h

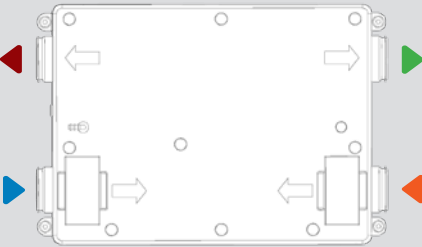

Estrazione ambienti sporchi    Espulsione aria viziata  
Aspirazione aria esterna    Immissione aria trattata

pag. 24



**VMC 170 SV PRO**

7510010503

pag. 25



**VMC 260 SV PRO**

7510010504

# I componenti della rete di distribuzione Eurotherm

Con la gamma Airclima, Eurotherm offre componenti per la distribuzione dell'aria sviluppati e ottimizzati per la propria linea di unità di trattamento aria e sistemi radianti. I componenti si possono suddividere in:

- **Condotti e connessioni dell'unità con l'esterno**, necessari se l'unità effettua il ricambio igienico
- **Condotti e connessioni dell'unità con l'ambiente interno**, che si diramano dalla macchina verso gli ambienti interni
- **Box di distribuzione**, che raccordano condotti primari e secondari
- **Plenum bocchetta e diffusori**, che costituiscono i terminali della rete di distribuzione

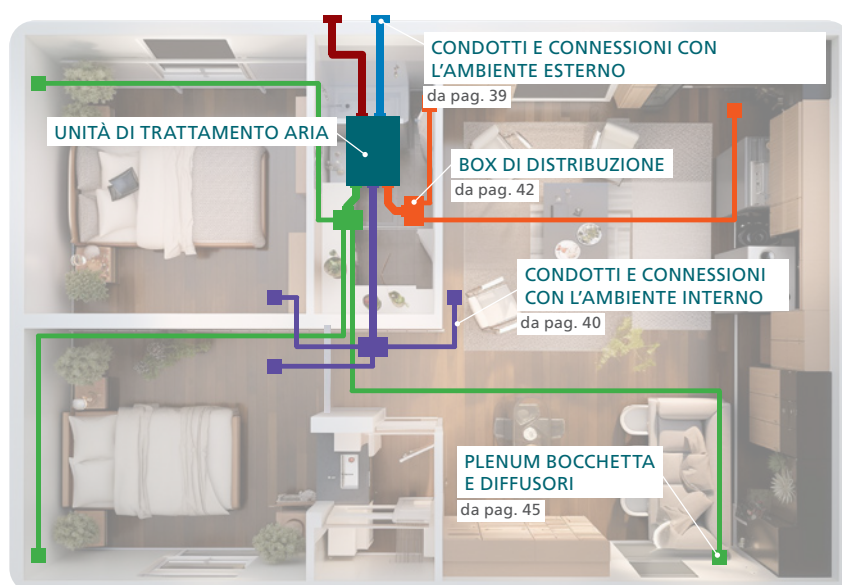

## Condotti e connessioni dell'unità con l'ambiente esterno

Questi collegamenti consistono in condotti e griglie in cui transita separatamente l'aria fresca aspirata dal ventilatore di mandata e l'aria espulsa spinta dal ventilatore di ritorno. I condotti sono isolati termicamente per migliorare l'efficienza energetica del sistema e per evitare la condensa superficiale, e con la loro flessibilità sono in grado di adattarsi facilmente agli spazi disponibili. La componentistica è disponibile per diversi diametri, da selezionare a seconda delle dimensioni degli attacchi dell'unità e della portata d'aria di progetto.



**Condotto dell'aria isolato, 10 m**

D125 – 7710002125  
D160 – 7710002160



**Griglia aria esterna**

D125 – 7710001125  
D160 – 7710001160



**Manicotto di giunzione**

D125 – 7720006125  
D160 – 7720006160



**Fascette stringitubo**

7720005000

## Condotti e connessioni dell'unità con l'ambiente interno

Le unità di ventilazione sono collegate agli ambienti da trattare tramite una rete di condotti in cui circola aria. Questi si dividono in due tipologie: i condotti principali che collegano la macchina ai box di distribuzione e i condotti secondari che collegano i box di distribuzione agli ambienti trattati.

**Per i condotti principali**, Eurotherm offre condotti flessibili di diverso diametro (D125, D160 e D200) realizzati in PVC rinforzati da una spirale di acciaio armonico. Questi condotti sono disponibili con una gamma di accessori, ad esempio i silenziatori flessibili che consentono l'abbattimento sonoro e il miglioramento delle prestazioni acustiche.

I manicotti di giunzione e derivazione sono invece componenti utili a prolungare o sdoppiare i condotti, e consentono di progettare linee di distribuzione con la massima flessibilità. Le fascette stringitubo sono indispensabili per collegare i tratti di condotto flessibile agli attacchi delle macchine, dei box di distribuzione e degli accessori.



**Condotto PVC flessibile, 10 m**

D125 - 7720004125  
D160 - 7720004160  
D200 - 7720004200



**Silenziatore flessibile**

D125 - 7720003125  
D160 - 7720003160  
D200 - 7720003200



**Derivazione a Y senza riduzione**

D125 - 7720007001  
D160 - 7720007002  
D200 - 7720007003



**Derivazione a Y con riduzione**

D125-125 - 7720007004  
D200-160 - 7720007005



**Manicotto di giunzione**

D125 - 7720006125  
D160 - 7720006160  
D200 - 7720006200



**Fascette stringitubo**

7720005000



**Per i condotti secondari**, Eurotherm propone condotti semirigidi del diametro D90, ovvero quelli indicati per le portate d'aria delle unità Eurotherm. Per facilitare le operazioni di costruzione e garantire un impianto di qualità, questi condotti si inseriscono plug-and-play negli adattatori predisposti nei box di distribuzione e nei plenum bocchetta. L'uso di guarnizioni di tenuta (obbligatori) e anelli anti-sfilamento (a necessità) garantisce un impianto ermetico e affidabile.

I condotti sono semirigidi e come tali sono in grado di adattarsi senza difficoltà alla maggior parte degli instradamenti. Anche se fosse necessario realizzare curve particolarmente impegnative, non ci sarà alcun problema perchè Airclima rende disponibile l'accessorio curva a 90°. La gamma accessori per il condotto semirigido D90 è completata da manicotti tubo-tubo, regolatori di portata e tappi di chiusura.



Condotto D90,  
50 m

7730008001

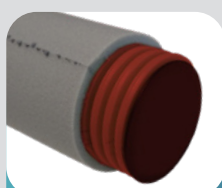

Condotto D90  
isolato, 25 m

7730008002

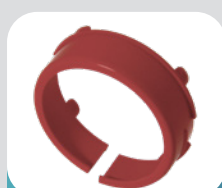

Anelli anti-  
sfilamento, 10 pz

7730008008



Guarnizioni di  
tenuta, 10 pz

7730008005



Curva a 90° per  
condotto D90

7730008004



Tappi di  
chiusura, 5 pz

7730008007



Manicotto di  
giunzione per  
condotto D90

7730008003



Regolatore di  
portata a dischi  
morbidi, 5 pz

7730008009

## Box di distribuzione

I box di distribuzione sono componenti che raccordano un condotto principale di dimensioni maggiori (ad esempio D160) a più condotti di dimensione minore. I box possono essere utilizzati:

- in un ramo di mandata, ovvero l'aria proveniente da un condotto principale viene suddivisa in più condotti D90
- in un ramo di ripresa, ovvero l'aria proveniente da più condotti D90 viene convogliata in un condotto principale

Grazie ad una progettazione di successo, Eurotherm è lieta di offrire ai suoi clienti una linea di **box di distribuzione utilizzabili in decine di configurazioni**, così da garantire la massima flessibilità rispetto alle più diverse esigenze di progetto e di installazione.

Eurotherm propone infatti box di diverse dimensioni (piccola, media e grande), tutte con le stesse caratteristiche:



### Multi-attacco

I box possono essere collegati a condotti principali di varie dimensioni mediante l'installazione di una delle numerose piastre di connessione disponibili, ognuna delle quali presenta un collare con diametro diverso. Le piastre d'attacco sono fornite con guarnizione stesa e sono acquistabili separatamente rispetto al box.



### Reversibilità

I box consentono di installare la piastra di distribuzione dell'aria assialmente o lateralmente rispetto al condotto principale, in modo da gestire con facilità situazioni in cui si richiede una curva di 90°. Effettuare questa operazione è semplice e richiede meno di un minuto.

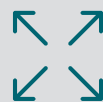

### Estendibilità

I box hanno predisposizioni laterali che consentono di aggiungere adattatori per condotto D90 ed così espandere la portata d'aria del box. Anche se non si necessita dell'estensione, sarà possibile sfruttare queste predisposizioni per ricollocare gli adattatori della piastra di distribuzione e semplificare l'instradamento dei condotti.

BOX DI DISTRIBUZIONE	DIMENSIONE BOX mm	PORTATA MASSIMA m <sup>3</sup> /h		ATTACCO A CONDOTTO PRINCIPALE				ATTACCHI A CONDOTTO D90		ACCESSORIO GRIGLIA	ACCESSORIO SILENZIATORE
		STANDARD	CON ESTENSIONE	D125	D160	D200	2X D160	STANDARD	CON ESTENSIONE		
Small	L 428 x L 220 x P 198	200	300	●	●			4x D90	6x D90	●	●
Medium	L 445 x L 366 x P 221	400	600	●	●	●	●	8x D90	12x D90		
Large	L 547 x L 366 x P 221	500	700	●	●	●	●	10x D90	14x D90		

## Box di distribuzione small

Box utilizzabile fino a una portata di 200 m<sup>3</sup>/h, compatibile con condotto D125 o D160 tramite le piastre frontali sostituibili e l'accessorio silenziatore acquistabili separatamente.

Il box può essere utilizzato alternativamente con la piastra di distribuzione 4x D90 per canalizzare l'aria nei canali o con l'accessorio griglia. In questo caso, si potrà fare immissione/ripresa diretta dell'aria tramite una griglia magnetica ispezionabile fornita con telescopio in lamiera e setto filtrante. Il design unico del box modulare consente di installare sia l'accessorio griglia che la piastra 4xD90 assialmente o sul lato rispetto alla posizione del condotto principale. In aggiunta, la connettività del box è estendibile utilizzando le predisposizioni laterali fino a 2 connessioni D90 addizionali (vedi adattatore D90, 2 pz – 7730008006).



**Box di distribuzione small**

7740009006



**Piastra frontale di attacco**

D125 – 7740009009  
D160 – 7740009010



**Piastra di distribuzione 4x D90**

7740009008



**Griglia con telaio telescopico**

7740009011



**Silenziatore per box small**

7740009007



**Adattatore D90, 2 pz**

7730008006

### Ecco due esempi:



Box di distribuzione small con attacco D160, con griglia accessorio.

Box distribuzione small, art. 7740009006  
Piastra frontale di attacco D160, art. 7740009010  
Griglia con telaio telescopico, art. 7740009011



Box di distribuzione small con attacco D160, silenziatore, piastra 4x D90 ed estensione.

Box distribuzione small, art. 7740009006  
Piastra frontale di attacco D160, art. 7740009010  
Piastra per distribuzione 4x D90, art. 7740009008  
Silenziatore per box small, art. 7740009007  
Adattatore D90 2 pz, art. 7730008006 (x2)

## Box di distribuzione medium

Box utilizzabile fino a una portata di 400 m<sup>3</sup>/h, compatibile con condotto D125, D160, D200 o 2x D160 tramite le piastre frontali dedicate. La connessione ai condotti secondari è gestita dalla piastra di distribuzione 8x D90 (inclusa) con possibilità di estendere la portata di aria, aggiungendo fino a quattro connessioni D90 (vedi adattatore D90, 2 pz – 7730008006). La connessione ai condotti secondari D90 può essere assiale o laterale rispetto al condotto principale.



**Box di distribu-  
zione medium**

7740009001



**Piastra frontale  
di attacco**

D125 – 7740009012  
D160 – 7740009004  
D200 – 7740009005  
2xD160 – 7740009003

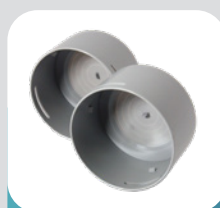

**Adattatore D90,  
2 pz**

7730008006

## Box di distribuzione large

Box utilizzabile fino a una portata di 500 m<sup>3</sup>/h, compatibile con condotto D125, D160, D200 e 2x D160 tramite le piastre frontali dedicate. La connessione ai condotti secondari è gestita dalla piastra di distribuzione 10x D90 (inclusa) con possibilità di estendere la portata di aria, aggiungendo fino a quattro connessioni D90 (vedi adattatore D90, 2 pz – 7730008006). La connessione ai condotti secondari D90 può essere assiale o laterale rispetto al condotto principale.



**Box di distribu-  
zione large**

7740009002



**Piastra frontale  
di attacco**

D125 – 7740009012  
D160 – 7740009004  
D200 – 7740009005  
2xD160 – 7740009003



**Adattatore D90,  
2 pz**

7730008006

## Plenum bocchetta e diffusione dell'aria negli ambienti

Il punto di contatto fra condotti secondari e le zone trattate è costituita da plenum bocchetta e diffusori, che possono avere diversa forma e dimensione per adattarsi alle esigenze progettuali ed estetiche di ogni situazione. L'esperienza di Eurotherm ha consentito di identificare quattro diversi modelli di plenum bocchetta: il modello tondo, il modello rettangolare, il modello lineare, e, infine, quello per ricircolo centralizzato. Ciascun modello di plenum bocchetta sarà compatibile con uno o più diffusori, come illustrato nel seguito.

**Modello plenum bocchetta tondo**, con ingresso per 2x condotti D90, disponibile con diffusore tondo basic, nella linea design (tondo o quadrato) e in cartongesso (a breve). La gamma include gli accessori prolunga di 30 cm, il kit anello + filtro da installare nelle bocchette di ripresa e gli opportuni ricambi filtri (art. 7750010004) disponibili su E-shop.



Plenum  
bocchetta tondo  
con 2x  
adattatori D90

7750010001



Prolunga 30 cm  
per plenum  
bocchetta tondo

7750010002



Diffusore tondo  
basic per  
plenum  
bocchetta tondo

7750010005



Diffusore tondo  
design per  
plenum  
bocchetta tondo

7750010006



Diffusore  
quadrato design  
per plenum  
bocchetta tondo

7750010007



Diffusore tondo  
in cartongesso  
per plenum  
bocchetta tondo

a breve



Kit anello +  
filtro per plenum  
bocchetta tondo

7750010003

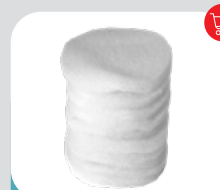

Filtri per plenum-  
bocchetta tondo,  
10 pz

7750010004

**Modello plenum bocchetta rettangolare**, con ingresso per 2x condotti D90, disponibile con diffusore a feritoie in PVC o diffusore piatto in alluminio. Anche in questo caso, la gamma include una prolunga, il kit rete + filtro e l'opportuno ricambio filtri (art. 7760011008) disponibile su E-shop.



**Plenum  
bocchetta  
rettangolare**

7760011002



**Diffusore a  
feritoie per  
plenum bocch.  
rettangolare**

7760011010



**Diffusore piatto  
per plenum  
bocchetta  
rettangolare**

7760011012



**Prolunga per  
plenum  
bocchetta  
rettangolare**

7760011004

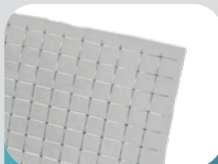

**Kit filtro + rete  
per plenum  
bocchetta  
rettangolare**

7760011006



**Kit fissaggio  
per plenum  
bocchetta  
rettangolare**

7760011013



**Filtri per plenum  
bocchetta ret-  
tangolare, 10 pz**

7760011008

**Modello plenum bocchetta lineare,**

disponibile con diffusore a corredo in due tipi di materiale, ovvero in PVC e in cartongesso (a breve). Il modello in PVC è disponibile in due taglie 500 mm (in figura) e 1000 mm. Il plenum bocchetta viene fornito con diffusore incluso.

**Modello plenum bocchetta per ricircolo,**

necessario nel caso in cui non sia possibile la realizzazione di bocchette di ripresa stanza per stanza. Il componente proposto è un plenum per il ricircolo centralizzato che può gestire fino a 300 m<sup>3</sup>/h ed è dotato di serie di una griglia 500 x 300 mm magnetica ispezionabile con filtro a nido d'ape lavabile a corredo.



**Plenum bocchetta  
lineare e diffusore  
in PVC**

L500 – 7770012050  
L1000 – 7770012100

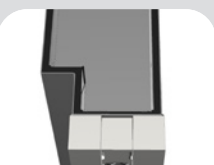

**Plenum bocchetta  
lineare e diffusore  
in cartongesso**

a breve



**Plenum per  
ricircolo con  
griglia**

7780014000



**Piastra frontale  
di attacco**

D125 – 7740009012  
D160 – 7740009004  
D200 – 7740009005  
2xD160 – 7740009003



## Assicurazione senza limiti di tempo

Gli impianti radianti Eurotherm sono garantiti *lifelong* da ITAS Assicurazioni. Eurotherm estende all'intera durata di vita dell'impianto radiante la garanzia per difetti originari, di produzione, assemblaggio e/o progettazione, contro i danni involontariamente cagionati a terzi. Assicurazione contro terzi su tutti i lavori di manutenzione ed installazione effettuati da personale specializzato Eurotherm.

**ITAS**  
ASSICURAZIONI

**eurotherm**  
radiant comfort systems

### CERTIFICATO DI GARANZIA EUROTHERM EUROTHERM WARRANTY CERTIFICATE EUROTHERM-GARANTIEZERTIFIKAT

Eurotherm, per garantire la sicurezza e la tranquillità dei propri Clienti si è dotata delle necessarie coperture assicurative al fine di tutelare l'interesse, affidandosi a ITAS Mutua. La garanzia prevede:

- Assicurazione della Responsabilità Civile del Produttore, **senza limite di tempo, su tutti i prodotti e per l'intera durata contrattuale assicurativa**, per difetti originari di produzione, assemblaggio e/o progettazione, istruzione, imballaggio, contro i danni involontariamente cagionati a Terzi.

I massimali assicurati sono i seguenti:  
per sinistro € 10.000.000,00

- Assicurazione della responsabilità Civile dell'Attività, contro Terzi e su tutti i lavori di manutenzione e installazione effettuati da personale specializzato Eurotherm.

I massimali assicurati sono i seguenti:  
per sinistro, limite per persona e limite per danni a cose € 10.000.000,00

Copertura valida per segnalazione sinistro entro 24 mesi da messa in pressione con prova tenuta impianto.  
ITAS garantisce quindi contro i danni sopra descritti fino alla concorrenza dei massimali indicati nelle certificazioni assicurative allegate e nell'ambito delle rispettive condizioni contrattuali di assicurazione.  
La garanzia vale in tutto il mondo escluso USA/CAN/MEX.

To guarantee our Clients' safety and peacefulness, Eurotherm has entered into the proper insurance covers with ITAS Mutua in order to protect our clients' interest. The warranty includes:

- A product liability insurance, **without any temporal limitation, on all products and throughout the entire duration of the contract**, for flaws due to imperfect production, assembly and/or planning, instruction and packaging against damages accidentally caused to Third parties.

The covered limit of liability are:  
per accident € 10.000.000,00

- A business liability insurance against Third parties and on all the maintenance and installation works fulfilled by Eurotherm expert staff.

The covered limit of liability are:  
per accident, limit per person and limit per damage to goods € 10.000.000,00

The coverage is valid whether the accident is alerted within 24 months from the pressurization with plant tightness test.

Hence, ITAS guarantees against the above-described damages within the limits laid down in the attached insurance certifications and within the consequent insurance's terms and conditions. The guarantee is valid worldwide excluding USA/CAN/MEX.

Um die Sicherheit und Zufriedenheit seiner Kunden zu garantieren, hat Eurotherm einen Versicherungsschutz für alle notwendigen Fälle mit ITAS Mutua abgeschlossen. Die Garantie umfasst wie folgt:

- Unbefristete Haftpflichtversicherung, für alle Produkte und für die gesamte Dauer des Versicherungsvertrages** für Fabrikationsfehler, Montage- und/oder Konstruktionsfehler, Fehler in der Anleitung oder Verpackungsfehler; Haftpflichtversicherung gegenüber Dritten.  
Die Obergrenzen sind wie folgt:  
€ 10.000.000,00 pro Schadensfall

- Haftpflichtversicherung gegenüber Dritte und für Wartungs- und Installationsarbeiten, die von Spezialisten von Eurotherm ausgeführt werden.  
Obergrenzen sind wie folgt:  
€ 10.000.000,00 pro Schadensfall. Höchstgrenze pro Person und für Sachschäden  
Versicherungsdeckung gültig bei Schadenseröffnung innerhalb von 24 Monaten nach Druckprüfung der Anlage.

ITAS garantiert daher gegen die oben genannten Schäden innerhalb der in den beigefügten Versicherungsbedingungen angegebenen Höchstgrenzen und im Rahmen der jeweiligen vertraglichen Versicherungsbedingungen. Die Garantie gilt weltweit, ausgenommen USA/CAN/MEX.

# Più qualità al **clima**. Più valore al **benessere**.

Eurotherm SpA Società Benefit  
Pillhof 91 – 39057 Frangarto (BZ)  
T +39 0471 63 55 00  
F +39 0471 63 55 11  
mail@eurotherm.info

eurotherm.info



I dati, le caratteristiche dei prodotti contenuti nel presente depliant, non vincolano la Eurotherm SpA Società Benefit in nessun modo nel caso di variazioni tecniche, commerciali ed errori di stampa. La riproduzione è vietata, salvo autorizzazione scritta da parte della Direzione. © Eurotherm SpA Società Benefit

Art. 9290010144 REV.05

